

VOCA  
BULA  
RI



NÀUTIC



VOCABULARI

NÀUTIC



València 2018

L'any 2005 l'Acadèmia Valenciana de la Llengua va concedir una ajuda a Sara Ribes Rosa per a l'elaboració d'un *Vocabulari de la vela*, el qual s'ha tingut en compte en l'elaboració de la versió actual del present *Vocabulari nàutic*. Per este motiu, l'AVL vol expressar el seu agraïment a l'autora d'aquell treball.

L'AVL també vol manifestar la seua gratitud al Consorci de la Copa de l'Amèrica 2007 per l'ajuda facilitada en l'obtenció de les imatges que han servit per a crear algunes de les il·lustracions d'este vocabulari.

Col·lecció Vocabularis, 2

© Acadèmia Valenciana de la Llengua, 2018

Edita: Publicacions de l'Acadèmia Valenciana de la Llengua

Avinguda de la Constitució, 284. 46019 València

avl@gva.es - www.avl.gva.es

Disseny de la col·lecció: Collage-no Coop. V.

Il·lustracions: Collage-no Coop. V.

Impressió: Imprés Puchades

Primera edició: febrer del 2007

Segona edició: juny del 2018

ISBN: 978-84-482-6254-9

Depòsit legal: V-1797-2018

<u>Presentació</u>	7
<u>Criteris d'ús</u>	9
<u>Vocabulari nàutic</u>	13
<u>APÈNDIX I. Vocabulari castellà-valencià</u>	143
<u>APÈNDIX II. Models d'embarcacions</u>	167



**E**ls valencians mantenim una relació intensa amb la mar. Les nostres condicions geogràfiques ens hi han abocat irremissiblement. Una costa de quasi quatre-cents quilòmetres de llargària i una intensa concentració poblacional en la franja litoral expliquen en bona part l'atracció que els valencians hem sentit de sempre per la mar. Esta relació ha generat un lèxic mariner ric i precís, que ha anat encunyant-se al llarg dels segles. Evidentment, les paraules discorren paral·lelament a l'activitat quotidiana de l'home: es fan servir per a referir-se a realitats vives, i en la mesura que decau la utilitat dels objectes designats, van desapareixent les paraules creades per a anomenar-los. Cada terme és un testimoni fidel de la nostra evolució col·lectiva, i forma part, per tant, del nostre patrimoni cultural, que estem obligats a preservar.

El present *Vocabulari nàutic* s'enquadra de ple en este objectiu de preservació del nostre patrimoni lingüístic, però alhora és també una aposta per satisfer les necessitats expressives de la nostra actualitat més candent. La celebració de la 32a edició de la Copa de l'Amèrica a València és, sens dubte, un esdeveniment extraordinari de gran relleu en el panorama esportiu valencià. I l'AVL ha volgut fer la seua contribució amb este vocabulari, amb la voluntat de difondre el lèxic mariner entre els aficionats als esports nàutics. Però, evidentment, són molts els que, per motius diversos, s'hi veuran implicats, i per tant interessats a conèixer el lèxic nàutic. És desitjable que totes les persones amb projecció pública, com ara els periodistes, els polítics i els ensenyants, estiguen familiaritzades amb un vocabulari que utilitza el valencià per a referir-se a cadascun dels elements que intervenen en un esport tan apassionant com el de la vela. Les seues paraules sovint tenen un valor pedagògic molt més eficaç que fins i tot el mateix diccionari. Com a agents transmissors de valors referencials per al conjunt de la societat, és important que difonguen adequadament els termes valencians idonis. Eixa és la voluntat de l'AVL. I amb eixe desig hem preparat i editat el present *Vocabulari nàutic*.







A fi de poder manejar adequadament el present vocabulari i entendre el sentit precís de cada marca, cal tindre en compte les indicacions següents:

**1.** Cada entrada del diccionari està constituïda bàsicament per un lema, escrit en negreta; la categoria gramatical, escrita en cursiva; la definició, escrita en redona, i l'equivalent castellà, precedit d'un redolí i de l'abreviatura *cast.*

**abalisar** *v. tr.* Senyalitzar amb balises per a orientar els navegants o advertir-los d'un perill. • *cast.* abalizar, balizar.

**2.** Si una entrada té diversos significats, cada accepció és encapçalada per un número d'orde, escrit en negreta. En el cas que totes les accepcions tinguen el mateix equivalent castellà, este es posa únicament al final, precedit d'un redolí i de l'abreviatura *cast.*

**abarrotar** *v. tr.* **1.** Falcar (l'estiba d'una nau) omplint-ne tots els buits amb els fardells. **2.** Carregar (una nau) aprofitant tots els espais. **3.** Omplir completament, atapir d'articles, de mercaderies, de persones, etc. (una nau). • *cast.* abarrotar.

**3.** Si la paraula equivalent castellana no és la mateixa per a totes les accepcions d'una mateixa entrada, s'especifica després de cada definició.

**anca** *f.* **1.** Part exterior del buc d'algunes embarcacions amb popa arquejada, a banda i banda del codast, davall de la part arquejada. • *cast.* armadura. **2.** Aleta d'una embarcació. • *cast.* aleta.

**4.** Si una paraula presenta variació entre la forma de masculí i la de femení, el morfema de femení s'indica després del lema precedit d'un guionet, i exactament igual en l'equivalent castellà:

**agregat -ada** *m. i f.* Alumne de nàutica. • *cast.* agregado -da.

**5.** Les formes considerades secundàries s'escriuen a continuació de les formes principals entre parèntesis, precedides de la conjunció *o*:

**escafandrista (o escafandriste -a)** *m. i f.* Persona que practica l'escafandriste. • *cast.* escafandrista.

**6.** En el cas que la categoria gramatical de la paraula equivalent en castellà no coincidisca amb la categoria del lema, s'indica posant entre parèntesis, a continuació de la paraula castellana, la categoria gramatical que li correspon:

**embarbador** *m.* Espècie de cap que sobreix de l'orla per a lligar altres caps. • *cast.* cabeza (*f.*).

**7.** Les locucions són grups de paraules que, globalment, tenen un únic significat; s'introdueixen en negreta i per orde alfabètic a continuació del lema que correspon al primer substantiu:

**fons** *m. inv.* **1.** Obra viva. • *cast.* fondo. **2. cantar el fons** Cantar les braces de l'escandall. • *cast.* cantar el fondo. **3. donar fons** (a una nau) Ancorar-la. • *cast.* dar fondo. **4. perdre fons** Passar d'un paratge de sonda a un altre on no arriba l'escandall. • *cast.* perder sonda.

**8.** En el cas concret de les paraules que només existixen formant part de determinades locucions, s'alfabetitzen pel primer substantiu, i es posposen, després d'una coma, la resta de partícules que formen la locució:

**candela, en** *loc. adj.* En posició vertical (un pal o un altre element d'una embarcació). • *cast.* en candela.

**9.** Els estrangerismes no adaptats estan entrats en cursiva i amb l'abreviatura corresponent de l'idioma de procedència entre claudàtors, indicant així de manera explícita la forma com cal escriure'ls quan són utilitzats en un text qualsevol:

***cruisingchute*** [*angl.*] *f.* Vela més menuda que un espinàquer i més gran que un gènova, que s'establix volant, conformant un gènova en cenyida i un espinàquer en popa. • *cast.* *cruisingchute*.

## Abreviatures utilitzades

<i>adj.</i>	adjectiu
<i>adv.</i>	adverbi
<i>conj.</i>	conjunció
<i>f.</i>	substantiu femení
<i>inv.</i>	invariable
<i>interj.</i>	interjecció
<i>loc. adv.</i>	locució adverbial
<i>loc. prep.</i>	locució prepositiva
<i>loc. verb.</i>	locució verbal
<i>m.</i>	substantiu masculí
<i>m. (o f.)</i>	substantiu masculí i secundàriament femení
<i>m. i f.</i>	substantiu masculí i femení
<i>pl.</i>	plural
<i>prep.</i>	preposició
<i>v. intr.</i>	verb intransitiu
<i>v. pron.</i>	verb pronominal
<i>v. tr.</i>	verb transitiu

VOCABULARI

NÀUTIC



# A

**abacà** [pl. -às] *m.* Planta de la família de les musàcies semblant al bananer, utilitzada en la fabricació de cordam, anomenada també *cànem de Manila* pel seu origen filipi. • *cast.* abacá.

**abadernar** *v. tr.* Subjectar amb badernes. • *cast.* abadernar.

**abalisar** *v. tr.* Senyalitzar amb balises per a orientar els navegants o advertir-los d'un perill. • *cast.* abalizar, balizar.

**aballestar** *v. tr.* Estirar (una corda ja tibant), tal com s'estira la corda d'una ballesta, per a posar-la completament rígida. • *cast.* aballear.

**abanderar** *v. tr.* **1.** Posar bandera (a una nau). • *cast.* colocar (o poner) bandera en. **2.** Registrar (una nau) sota la bandera d'un Estat. • *cast.* abanderar. **3.** Proveir (una nau) dels documents que acrediten la seua bandera. • *cast.* abanderar.

**abandó** *m.* Acció d'abandonar (la tripulació) la nau pel fet d'haver-se esgotat les possibilitats de lluitar contra una avaria o contra un accident que posa en perill la seguretat de la nau. • *cast.* abandono.

**abandonar** *v. tr.* Deixar (la tripulació) una nau a l'abandó. • *cast.* abandonar.

**abarbetar** *v. tr.* Lligar amb una barbeta. • *cast.* abarbetar.

**abarloar** *v. tr.* i *pron.* **1.** Atracar (una nau) al costat d'una altra de tal ma-

ABARLOAR

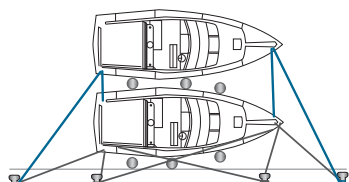

nera que només queden separades per les defenses. **2.** Atracar (una nau) paral·lelament en el moll, atracar de costat. • *cast.* abarloar.

**abaronar** *v. tr.* Subjectar amb barons (el timó d'una nau). • *cast.* sujetar con varones.

**abarrotar** *v. tr.* **1.** Falcar (l'estiba d'una nau) omplint-ne tots els buits amb els fardells. **2.** Carregar (una nau) aprofitant tots els espais. **3.** Omplir completament, atapir d'articles, de mercaderies, de persones, etc. (una nau). • *cast.* abarrotar.

**abartrell** *m.* Cadascuna de les boletes de fusta foradades que s'enflen al bastard en un collar de raca. • *cast.* cabo que fija la antena al árbol.

**abatiment** *m.* **1.** Derivació d'una nau del seu rumb cap a sotavent a causa del vent. **2.** Valor de l'angle format pel rumb real i el rumb aparent. • *cast.* abatimiento.

**abatre's** *v. pron.* Separar-se (una nau) cap a sotavent del rumb que havia de seguir. • *cast.* abatirse.

**abatut -uda** *adj.* Que navega (una nau) a sotavent del seu rumb. • *cast.* abatido -da.

**abismal** *adj.* Relatiu o pertanyent a un abisme. • *cast.* abismal.

**abisme** *m.* Profunditat insondable, imensa, molt gran. • *cast.* abismo.

**abissal** *adj.* 1. Abismal. 2. Relatiu o pertanyent a les grans profunditats oceàniques. • *cast.* abisal.

**abojar** *v. tr.* Fer que sure, que es mantinga a flor d'aigua (alguna cosa). • *cast.* aboyar.

**abonançar** *v. intr. i pron.* Tornar-se bo (el temps). • *cast.* abonanzar.

**abordador -a** *adj.* Que aborda. • *cast.* abordador -a.

**abordar** *v. 1. tr.* Acostar una nau (a una altra), especialment entrar-hi en col·lisió. 2. *intr.* Arribar (una nau) a un lloc, atracar en un moll. • *cast.* abordar.

**abordatge** *m.* 1. Acció d'abordar. • *cast.* abordaje. 2. Col·lisió entre dos o més naus. • *cast.* abordaje. 3. a l'abordatge! • *cast.* ¡al abordaje!

**aborrallonar-se** *v. pron.* Aborregar-se. • *cast.* aborregarse.

**aborregar-se** *v. pron.* Cobrir-se (el cel) de núvols blanquinosos pareguts a borrellons de llana. • *cast.* aborregarse.

**abossar** *v. tr.* Subjectar (una nau) amb una bossa o corda. • *cast.* abolsar.

**abraçadora** *f.* Barra d'acer que en les naus de fusta reforça les quadernes. • *cast.* abrazadera.

**abric** *m.* Lloc de la costa on les naus poden posar-se a recer del vent, del mar o dels corrents. • *cast.* abrigo.

**abriolar** *v. tr.* 1. Posar briols (a les velles). 2. Estirar cap a proa la ralinga de sobrevent (de la vela major) per a evitar que flamege. • *cast.* abriolar.

**abromar-se** *v. pron.* Omplir-se de broma o bromera (el fons d'una embarcació). • *cast.* abromarse.

**abroquerar** *v. tr.* 1. Estirar les puntes (de les vergues) cap a la popa per

la part de sobrevent, perquè el vent pegue en les velles per la banda de proa. 2. Portar els punys d'escota (dels flocs) cap a sotavent. • *cast.* abroquelar.

**acollador** *m.* Cap enquitranat que es passa pels ulls de les bigotes per a mantindre tesos els obencs o altres caps. • *cast.* acollador.

**acollament** *m.* Acció d'acollar o d'acollar-se. • *cast.* acollamiento.

**acollar** *v. tr.* 1. Posar estopa (entre els taulons del buc o de la coberta d'una nau). 2. Tesar (els acolladors). • *cast.* acollar.

**acompanyant** *m.* Cronòmetre de funcionament menys regular que el magistral. • *cast.* acompañante.

**aconillar** *v. tr.* Posar (els remes) dins del bot perpendicularment al sentit de l'eslora d'este, deixant fora de la borda tota la pala i una part de la canya. • *cast.* aconillar.

**acopar** *v. tr.* Donar forma còncava (a un tauló o a una planxa) perquè encaixen amb una peça de forma convexa. • *cast.* acopar.

**acostament** *m.* Acció d'acostar o d'acostar-se. • *cast.* acercamiento.

**acostar** *v. tr.* Arrimar (una nau o el costat d'una nau) a un moll o a un altre lloc. • *cast.* acostar.

**acular** *v. intr. i pron.* Tocar (una nau) un baix amb la popa o el codast en un moviment de retroces. • *cast.* acularse.

**afermament** *m.* Acció d'afermar o d'afermar-se. • *cast.* afianzamiento.

**afermar** *v. tr.* En les embarcacions que arboren un aparell de creu, cobrar (les brases de sobrevent) perquè, en cenyir les vergues, no treballen sobre la creu. • *cast.* afianzar.

**aferrament** *m.* Acció d'aferrar o d'aferrar-se. • *cast.* aferramiento.

**aferrar** *v. tr.* 1. Amarrar (una vela plegada) sobre la verga o la botavara. 2. Fixar fortament (l'àncora) en el fons. 3.



Subjectar (una nau aliena a la pròpia nau) amb gafes o ganxos que faciliten l'abordatge. • *cast.* aferrar.

**aferraveles** *m. inv.* Corda prima que, junt amb les amantines, s'amarra a la verga mestra i a la del trinquet, per a poder tirar els penols de les veles quan s'aferen. • *cast.* aferravelas.

**afogament** *m.* Part de l'arbre que va collada amb tascons a la coberta del bastiment o, si no hi ha coberta, a un dels bancs amb una argolla. • *cast.* pie del árbol.

**aforar** *v. tr.* Arquejar (una nau) i valorar i taxar els drets que, segons aranzel, acredita la duana pel material flotant que és introduït en un port. • *cast.* aforar.

**afrenellar** *v. tr.* Amarrar amb frenells. • *cast.* afrenillar.

**agent marítim** *m. i f.* Persona natural o jurídica que executa actes jurídics relacionats amb el tràfic marítim. • *cast.* agente marítimo.

**agregat-ada** *m. i f.* Alumne de nàutica. • *cast.* agregado -da.

**aguantar** *v. tr.* 1. Cobrar (un cap) fins a tindre'l tibant i fent força. • *cast.* aguantar. 2. Capejar (un temporal). • *cast.* aguantar. 3. **aguantar la caiguda** (o **el rumb**) Mantindre el rumb que tinga una nau en un moment donat. • *cast.* aguantar el rumbo.

**aguíó** *m.* Part d'un rem de secció prismàtica, rectangular o quadrangular situada immediatament després de la maneta. • *cast.* guión.

**agulla** *f.* 1. **agulla de bitàcola** Agulla nàutica amb imants i amb esferes compensadores de la desviació magnètica. • *cast.* aguja de bitácora. 2. **agulla del timó** En les embarcacions menors, cadascun dels pius sobre els quals giren les femelles del timó. • *cast.* aguja del timón. 3. **agulla giroscòpica** Instrument d'orientació basat en les propietats del giroscopi,

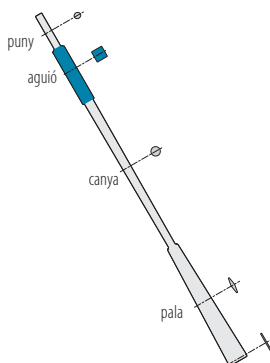

usat en les embarcacions per a poder determinar la direcció del meridià, és a dir, la direcció N-S, i tindre una línia de referència a partir de la qual poder comptar el rumb. • *cast.* aguja giroscòpica. 4. **agulla nàutica** Instrument d'orientació basat en les propietats dels imants, utilitzat en les embarcacions per a determinar la direcció del meridià magnètic. • *cast.* aguja náutica.

**agullot** *m.* Cadascun dels mascles fixats en el braç del timó que, en girar dins dels embolcalls metàl·lics subjectes al codast, fan moure el timó. • *cast.* pinzote.

**aigua** 1. *f.* Compost d'hidrogen i oxigen de fórmula  $H_2O$ . • *cast.* agua. 2. *interj.* Veu del patró exigint pas a una altra o altres embarcacions, especialment en les proximitats de les balises del recorregut d'una regata. • *cast.* ¡agua! 3. **aigües d'una nau** Aigües que guarden darrere de la nau la traça de la seua marxa. • *cast.* aguas de un barco. 4. **aigües històriques** Nom aplicat als espais marítics que tradicionalment s'ha considerat que formen part del territori d'un Estat determinat. • *cast.* aguas históricas. 5. **aigües interiors** Espais marítics situats entre les concavitats

de la costa que, a causa de la seua configuració i de la seua amplària, relativament menuda, són considerades dins d'una mateixa línia de costa. • *cast.* aguas interiores. **6. aigües internacionals** Espais marítics no sotmesos a la sobirania de cap Estat. • *cast.* aguas internacionales. **7. aigües jurisdiccionals (o territorials)** Mar territorial. • *cast.* aguas jurisdiccionales (o territoriales). **8. fer aigües** Entrar l'aigua (en una nau). • *cast.* hacer aguas. **9. seguir les aigües** Navegar no massa lluny de la popa (d'una altra embarcació) seguint el mateix rumb. • *cast.* seguir las aguas. **10. tallar l'aigua** Avançar veloçment (una embarcació o una altra cosa) fendint l'aigua. • *cast.* cortar el agua, surcar.

**aiguada** *f.* **1.** Quantitat d'aigua potable que porta una nau per al consum de la tripulació i del passatge. **2.** Lloc on una nau es pot proveir d'aigua potable. • *cast.* aguada.

**ala** *f.* Vela menuda que es posa al costat d'una altra quan hi ha poc de vent. • *cast.* ala.

**alçacavall** *m.* Combinació de depòsits de llast que es posa en els costats d'una nau per a fer-la surar més i poder fer-la anar per aigües de fondària inferior al primitiu calat. • *cast.* lastre.

**alcàsser** *m.* Part de la coberta alta, entre el pal major i l'entrada de la cambra, en les embarcacions que en tenen, i fins al coronament en les altres. • *cast.* alcázar.

**aleró** *m.* Ala menuda fixada en la part inferior del buc pròxima a la popa de les planxes de vela, que servix per a estabilitzar el rumb de l'embarcació. • *cast.* alerón.

**aleta** *f.* **1.** Cadascuna de les peces de fusta de forma corba que constitueixen l'última quaderna de popa. • *cast.* aleta. **2.** En algunes embarcacions menors, prolongació de la part

superior de l'obra morta de popa més amunt de la coberta. • *cast.* aleta. **3.** Part de l'embarcació compresa aproximadament entre les marcacions de deu i de catorze quarts (aleta d'estribord) i entre les de diuuit i vint-i-dos quarts (aleta de babord). • *cast.* aleta. **4. aleta de balanç** Cadascun dels rengles de peces que sobreixen perpendicularment del pantoc. • *cast.* aleta de balance. **5. aleta estabilitzadora** Cadascuna de les peces de forma similar a l'ala d'un avió que sobreixen del buc a l'altura del pantoc. • *cast.* aleta estabilizadora.

**alforja** *f.* Gassa d'un quadernal o bossell. • *cast.* alforja.

**alidada** *f.* Regle amb una pinnula en cada cap que es col·loca damunt de l'agulla magistral, l'agulla azimuthal o un taxímetre per a obtindre marcacions i demores. • *cast.* alidada.

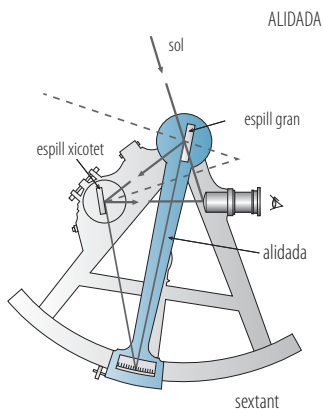

**alineació** *f.* Línia recta en què cal mantindre les naus quan naveguen en formació. • *cast.* alineación.

**allunament** *m.* Arc entrant que forma algun costat de certes veles. • *cast.* alunamiento.

**almànguena** *f.* Colorant d'òxid de ferro roig, que s'usa sovint per a pintar embarcacions. • *cast.* almagre.

**alteració** *f.* Variació de l'assentament d'una nau com a conseqüència d'haver carregat o traslladat un pes.

• *cast.* alteración.

**alterós -osa** *adj.* Que té (una embarcació) un buc que arriba a una altura considerable sobre el nivell del mar.

• *cast.* alteroso -sa.

**amainar** *v.* **1. tr.** Abaixar o plegar en tot o en part (les veles d'una nau). **2. intr.** Minvar (el vent, la pluja, una tempestat, la calor, etc.).

• *cast.* amainar.

**amant** *m.* **1.** Nom genèric de qualsevol cap gros o cable assegurat per un extrem al cap d'un pal o d'una verga, i per l'altre a un aparell. **2.** Cable que, mogut pel gigre, passa pel bossell de l'extrem d'un puntal o una ploma i, amb un ganxo en el seu extrem lliure, té per finalitat hissar pesos.

• *cast.* amante.  
**amantina** *f.* Cap o cable que té per finalitat suspendre o donar l'angle d'inclinació desitjat a les vergues, les botavares i especialment als puntals o a les plomes de càrrega.

• *cast.* amantillo.

AMANTINA

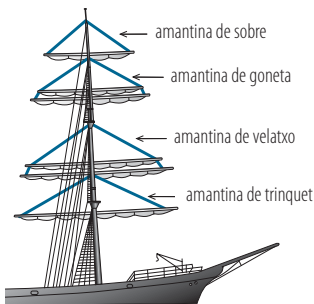

**amarinament** *m.* Acció d'amarinar una nau.

• *cast.* suministro de tripulación.  
**amarinar** *v. tr.* Proveir (una nau) del nombre de tripulants necessaris.

• *cast.* amarinar, tripular.

**amarra** *f.* **1.** Cap, cadena o cable metàl·lic que s'utilitzen per a amarrar una embarcació.

• *cast.* amarra. **2. amarra de popa** Codera.

• *cast.* amarra de popa.  
**amarrada** *f.* Acció o efecte d'amarrar.

• *cast.* amarre.  
**amarrador** *m.* **1.** Pilar, estaca o argolla que s'utilitza per a amarrar una embarcació.

**2.** Lloc on amarren les embarcacions.

• *cast.* amarradero, atracadero, puesto de amarre.  
**amarrament** *m.* Amarratge.

• *cast.* amarre, amarradura.  
**amarrar** *v.* **1. tr.** Subjectar (alguna cosa, especialment una nau) amb cordes, cadenes, etc.

**2. intr.** Ser (una embarcació) subjectada, fermada.

• *cast.* amarrar.  
**amarratge** *m.* **1.** Acció d'amarrar una embarcació.

• *cast.* amarre. **2. dret d'amarratge** Impost pagat als ports per la faena d'amarrar-hi una nau o pel fet de tindre-la-hi amarrada.

• *cast.* amarraje.  
**amorrar** *v.* **1. intr.** Calar (una embarcació) molt més de proa que de popa.

**2. pron.** Afonar-se, més del que és normal i sovint (la proa d'una embarcació), mentres navega, generalment a causa d'una estiba mal feta.

**3. pron.** Topar (una embarcació) amb la proa contra l'arena d'una platja.

• *cast.* amorrar.

**amura** *f.* **1.** Amplària d'una nau presa sobre una perpendicular a l'eslora distant de la proa la huitena part de l'eslora.

• *cast.* amura. **2. Mura.**

AMURA

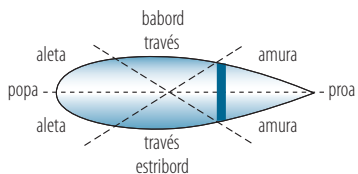

amura. **3.** Cap ferm situat en cadascun dels punys baixos de les veles de creu que servix per a lligar-les o modificar-ne la posició. • *cast.* amura. **4.** En les veles àuriques, els flocs i totes les veles triangulars, cap ferm en el puny d'amura que servix per a fermar-lo. • *cast.* amura. **5. albirar per l'amura** Veure (una nau, un far, terra, etc.) amb una marcació d'uns 45° (amura d'estribord) o d'uns 315° (amura de babord). • *cast.* divisar por la amura.

**amurar** *v. tr.* Portar cap a proa el puny baix de sobrevent (d'una vela baixa) i lligar-lo al costat de l'embarcació amb l'amura per a poder cenyir millor. • *cast.* amurar.

**amurat -ada** *adj.* Que té (una embarcació) la convergència de les mures de davant d'una determinada mida. • *cast.* amurado -da.

**anca** *f.* **1.** Part exterior del buc d'algunes embarcacions amb popa arquejada, a banda i banda del codast, davall de la part arquejada. • *cast.* armadura. **2.** Aleta d'una embarcació. • *cast.* aleta.

**ancada** *f.* Conjunt de les quadernes de l'anca d'una embarcació. • *cast.* armazón.

**ancó** *f.* Badia menuda on les embarcacions poden ancorar. • *cast.* ancón.

**àncora** *f.* **1.** Aparell de ferro o d'acer que, lligat a l'extrem d'una cadena, d'un cap o d'un cable, es deixa caure fins a tocar el fons del mar, on es clava i impediex que una nau o qualsevol embarcació siga emportada pel vent o pels corrents. • *cast.* ancla, áncora. **2. estar en l'àncora** Estar amb l'àncora o les àncores clavades. • *cast.* estar sobre el ancla (o las anclas). **3. llevar l'àncora** (o **llevar àncores**) Pujar l'àncora o les àncores a bord de la nau perquè pugui navegar. • *cast.* levar anclas. **4. tirar l'àncora** (o **tirar àn-**

**cores**) Llançar l'àncora per assegurar l'embarcació. • *cast.* echar el ancla (o las anclas).

**ancorar** *v.* **1. tr.** Assegurar (una embarcació) amb l'àncora o les àncores. **2. intr.** Tirar l'àncora o les àncores. • *cast.* anclar.

**ancoratge** *m.* **1.** Acció d'ancorar una embarcació. • *cast.* anclaje. **2.** Lloc per a ancorar les embarcacions. • *cast.* ancladero, fondeadero.

**ancorer** *m.* Constructor d'àncores. • *cast.* ancorero.

**ancoreria** *f.* Antigament, taller o foneria d'àncores. • *cast.* ancorería.

**ancorot** *m.* Àncora menuda. • *cast.* anclote.

**andana** *f.* **1.** Línia o filera, especialment de peces usades en construcció naval. **2.** Sèrie d'embarcacions col·locades paral·lelament, l'una al costat de l'altra, perquè ocupen poc d'espai. • *cast.* andana, batería.

**andanada** *f.* Descàrrega simultània de tota l'artilleria d'un dels costats d'una embarcació. • *cast.* andanada.

**andanar** *v. tr.* Aparellar (una embarcació) per a iniciar la navegació. • *cast.* aparejar

**andarivell** *m.* Corda que, fixada per un extrem a la vora, punt d'ancoratge, etc., servix, estirant-la des de la nau, per a fer-la avançar. • *cast.* andarivel.

**anemòmetre** *m.* Instrument per a mesurar la velocitat d'un corrent d'aire. • *cast.* anemómetro.

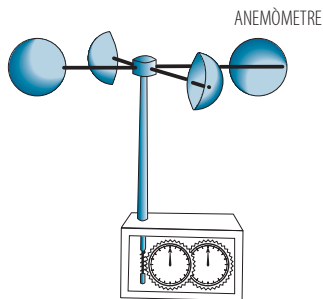

**anguila** *f.* Cadascuna de les fileres de fustes sobre les quals s'escola l'embarcació en el moment de l'avorada. • *cast.* anguila.

**ànima** *f.* 1. Part central d'un pal format per diverses peces. 2. Fil d'estopa situat en l'interior d'alguns caps i d'alguns cables. 3. Cap prim de cotó que passa per l'interior de la baina d'algunes veles. • *cast.* alma.

**antena** *f.* 1. Verga llarga que es fixa obliquament en l'arbre i en el gràtil de la vela llatina, i que servix per a hissar i suspendre esta vela. 2. Pal fix i en posició més o menys vertical, usat per a hissar una bandera, una ensenya o qualsevol altre distintiu. • *cast.* antena.

ANTENA

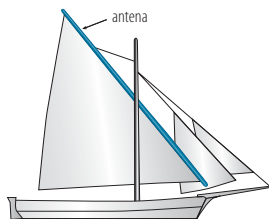

**anticicló** *m.* Nucli d'altres pressions encerclat per un sistema d'isòbares tancades d'un radi d'entre 350 i 2.000 km. • *cast.* anticiclón.

**apagapenol** *m.* Cap de maniobra de les veles mestres que servix per a apagar-les estirant la ralinga de caiguda, anomenat també *sobrebolina*. • *cast.* apagapenol.

**apagar** *v. tr.* Fer que (les veles) traquen el vent que les infla reduint la seua superfície, plegant-les. • *cast.* apagar.

**apagaveles** *m.* Cap usat per a plegar les veles en la verga o botavara. • *cast.* cabo para plegar velas.

**aparell** *m.* 1. Conjunt de l'arboradura, les xàrcies i el velam d'una embarcació que servix per a impel·lir-lo aprofita-

tant la força del vent. 2. Cadascuna de les diferents màquines formades per combinacions de bossells amb un cap que treballa per les seues corrioles, en què necessàriament un dels bossells o quadernals ha de ser subjectat en un lloc consistent perquè quede sempre immòbil. • *cast.* aparejo. 3. **aparell de creu** Aparell redó. • *cast.* aparejo de cruz. 4. **aparell llatí** Aparell en què les veles principals són llatines, o siga, en forma de triangle isòsceles, de manera que el gràtil, que és el costat diferent, va assegurat a una verga llarga, flexible i composta de dos peces anomenada *antena*, la qual se suspèn de la drissa per mitjà de la raca, i pel penol del cap està fermada en algun punt del buc. • *cast.* aparejo latino. 5. **aparell redó** Designació genèrica de qualsevol tipus d'aparell que porte veles redones. • *cast.* aparejo redondo.

**aparellar** *v. tr.* Guarnir (una embarcació) de la xàrcia, els arbres, les vergues i el velam a fi que quede en disposició de poder navegar. • *cast.* aparejar, enjarciar, jarciar.

**aplomar** *v. tr.* Col·locar (les quadernes, el pal o qualsevol peça) en posició normal a la quilla. • *cast.* emplomar.

**apòstol** *m.* Extrem de les guies del bauprés. • *cast.* guia del bauprés.

**apuntador -a** *m. i f.* Persona que pren nota de la càrrega embarcada i des-embarcada d'una nau. • *cast.* apuntador -a.

**aquacicle** *m.* Patí de pedals. • *cast.* aquaciclo.

**aquarterar** *v. tr.* Posar, per mitjà de les escotes, una vela en la banda contrària, o siga, a sobrevent, de manera que l'embarcació augmente la capacitat de virada, o fer que, acompanyada d'altres veles, quede proa al mar o faça anar l'embarcació arrere. • *cast.* acuartelar.

**aranya** *f.* Conjunt de cordes o de caps que ixen d'un mateix punt en direccions divergents, especialment els utilitzats per a sostindre les hamaques o els cois dels mariners. • *cast.* araña.

**arborada** *f.* Arboradura. • *cast.* arboladura.

**arboradura** *f.* **1.** En un veler, conjunt de peces de fusta i de ferro (pals, vergues, pics, botavares i antenes) destinades a suspendre les veles. **2.** Conjunt de pals d'un vapor o d'una mononau. • *cast.* arboladura.

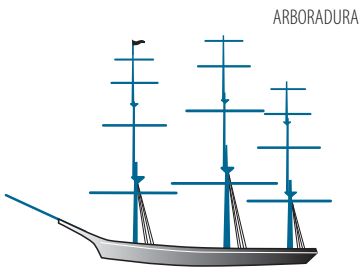

**arborar** *v. tr.* **1.** Posar l'arboradura (d'una embarcació). **2.** Hissar o dur hissada en el cim d'un arbre d'una nau (alguna cosa, especialment una bandera o una ensenya). **3.** Posar verticals els remes per a saludar. • *cast.* arbolar.

**arbre** *m.* **1.** Cadascun dels pals redons fixats en una nau més o menys perpendicularment a la quilla, destinats al sosteniment de les veles i les ver-

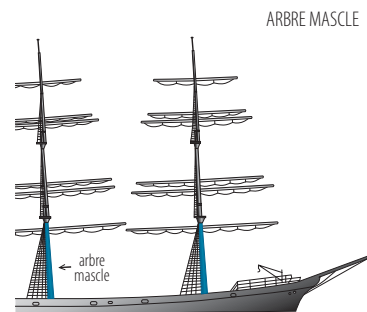

gues, especialment el d'una embarcació de pesca. • *cast.* árbol, palo, mástil. **2.** **arbre mascle** Part inferior de l'arbre d'una embarcació de dos o més peces. • *cast.* árbol (o palo) macho. **3.** **arbre mestre** Arbre principal i més alt de la nau, pal major. • *cast.* árbol (o palo) maestro. **4.** **arbre sec** Arbre sense veles. • *cast.* árbol (o palo) seco.

**arcada** *f.* Mampara provisional de fusta que es col·loca en sentit longitudinal a les bodegues de les naus que transporten gra sense embarcar. • *cast.* arcada.

**arcbotant** *m.* Suport d'acer en forma de V, soldat en la part exterior del buc, que té exclusivament la missió de sostindre la part final de l'arbre de l'hèlice. • *cast.* arbotante.

**ardent** *adj.* Que té tendència (una nau) a virar cap al vent, oposant-se a l'acció, de sentit contrari, de les veles de proa i del timó. • *cast.* ardiente.

**arganell** *m.* **1.** Cigala. **2.** Peça de fusta rectangular que en un cap té una mossa que encaixa en la part superior de la roda de popa, i en l'altre cap té una mossa enmig de la qual roda una corriola que servix per a salpar l'àncora. **3.** *ant.* Molinet format per dos fustes verticals amb una corriola en l'extrem que s'instal·lava en la proa d'una embarcació menor. • *cast.* arganeo.

**argolla** *f.* Anella de ferro col·locada a popa d'una embarcació a vela, on s'encaixa l'agullot del timó per a sostindre'l en posició vertical. • *cast.* argolla.

**argonauta** *m.* Tipus d'embarcació de regates de 3,80 metres d'eslora. • *cast.* argonauta.

**argue** *m.* Màquina per a moure o alçar pesos, consistent en un torn de tambor vertical que manté enrotllat el cable que mou o eleva la càrrega. • *cast.* cabestrante.

**arjau** *m.* Barra de ferro o de fusta que s'utilitza per a fer girar el timó d'una embarcació menor. • *cast.* caña del timón, pinzote.

**armador -a** *m. i f.* Persona o entitat que es dedica professionalment a l'exploració d'una nau. • *cast.* armador -a.

**armadura** *f.* Conjunt de quadernes, quilla, varengues, etc., que formen l'esquelet d'una nau. • *cast.* armadura, armazón.

**armament** *m.* 1. Acció d'armar naus. 2. Fase final de la construcció d'una nau, compresa entre el llançament i el lliurament als propietaris. 3. Conjunt d'efectes que tenen per finalitat armar naus. • *cast.* armamento.

**armar** *v. tr.* Proveir (especialment una nau) de tot el que cal. • *cast.* armar.

**arqueig** *m.* 1. Acció de mesurar la capacitat d'una nau. 2. Volum o capacitat d'una nau. • *cast.* arqueo.

**arquejar** *v. tr.* Fer l'arqueig (d'una nau). • *cast.* arquear.

**arraigades** *f. pl.* Trossos de corda, de cadena o peces de ferro que subjecten els obencs dels mastelers al pal mascle. • *cast.* arraigadas.

**arramblador** *m.* Regala. • *cast.* regala.

**arrancada** *f.* 1. Embranchida d'una nau al posar-se en moviment. 2. Embranchida deguda a la velocitat residual que queda quan cessa l'acció propulsora. • *cast.* arrancada.

**arrancar** *v.* 1. *tr.* Augmentar la velocitat (de la nau). 2. *intr.* Desaferrar l'àncora, o les seues uncles, del fons. • *cast.* arrancar.

**arreglador -a** *m. i f.* Compensador. • *cast.* arreglador -a.

**arriada** *f.* Acció d'arriar, d'abaixar les veles, vergues o banderes. • *cast.* arriada.

**arriar** *v. tr.* 1. Afluixar o amollar (un cap, una cadena o un cable). • *cast.* arriar. 2. Abaixar les veles o qualsevol altra cosa que estiga hissada. • *cast.* arriar.

3. **arriar en banda** Amollar del tot (un cap) que estava amarrat o subjecte en algun lloc o que s'aguantava amb les mans. • *cast.* arriar en banda.

**arribada** *f.* 1. Acció d'arribar al port una nau. • *cast.* arribada. 2. **arribada forçosa** Acció d'arribar una nau a un lloc de la costa no previst en la seua ruta per causes imprevistes i extraordinàries. • *cast.* arribada forzosa.

**arribar** *v. intr.* 1. Moure el timó de manera que la nau vire cap a sotavent. 2. Portar la proa de la nau cap a sotavent. 3. Portar la nau fins al port o fins a la vora. • *cast.* arribar.

**arruf** *m.* Curvatura que es dona en les cobertes d'una embarcació, en sentit longitudinal, de manera que els extrems de proa i popa siguen més alts que el centre de la nau. • *cast.* arrufo, arrufadura.

**arrufat -ada** *adj.* Que té (una nau) rufa. • *cast.* arrufado -da.

**arruixada** *f.* Pluja molt forta, que dona lloc a una precipitació que dura poc i amb intervals de cel clar. • *cast.* chaparrón.

**arrumbar** *v. tr. i pron.* Dirigir-se cap a un cert punt o en una direcció determinada. • *cast.* arrumbar.

**artimó** *m.* 1. Pal d'una galiassa més pròxim a la popa. 2. Vela llatina que es col·locava en el pal del mateix nom. • *cast.* artimón.

**as de guia** *m.* Nuc molt usat pels mariners, caracteritzat pel fet de no ser escorredor. • *cast.* as de guía.

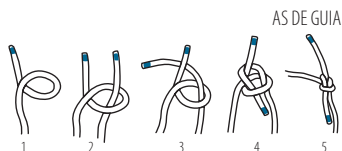

**ascendir** *v. intr.* 1. Pujar. • *cast.* ascender. 2. **ascendir en latitud** Navegar cap a latituds més elevades. • *cast.* ascender en latitud.

**ascó** *m.* Llum col·locada en la pena del pal major d'una nau i que servix per a fer senyals. • *cast.* ascón.

**aspa** *f.* 1. Conjunt de tires pelfudes en forma d'aspa que, quan fa mal oratge, es col·loquen encreuades des de la verga del trinquet fins a les murades del castell per a fixar-hi la vela. 2. En les veles quadrades, reforç de lona situat en cadascun dels punys i en direcció al centre de la vela. • *cast.* aspa.

**assegurar** *v. tr.* Subjectar. • *cast.* asegurar.

**assentament** *m.* Diferència entre el calat de popa i el de proa. • *cast.* asiento.

**assocar** *v. tr.* Estrènyer (un nuc). • *cast.* azocar, apretar.

**assocarrar-se** *v. pron.* Situar-se (una nau) a recer del vent o del corrent. • *cast.* socairarse.

**asta** *f.* Cadascuna de les peces simples, disposades en els extrems del buc d'una nau, no unides a la varenga, que substituïxen les quadernes. • *cast.* asta.

**atansada** *f.* Acte d'atansar la nau en la riba, atracada. • *cast.* atraque, atracada.

**atansador** *m.* Lloc disposat per a atansar les naus, atracador. • *cast.* atracadero.

**atansament** *m.* Acció i efecte d'atansar o d'atansar-se. • *cast.* acercamiento, atracada.

**atansar** *v. tr.* Atracar. • *cast.* atracar, acercar.

**aterrar** *v. intr.* 1. Recalar. • *cast.* recalar. 2. Navegar (una embarcació) prop de terra. • *cast.* bojear. 3. Prendre terra (una embarcació). • *cast.* aterrar.

**aterratge** *m.* Acció de recalar, terra-jejar o prendre terra una embarcació. • *cast.* aterraje.

**atol** *m.* Atol·ló. • *cast.* atolón.

**atol·ló** *m.* Illa dels mars tropicals, de forma més o menys circular, constituïda per esculls coral·lins que formen

un cinturó al voltant d'una llacuna central d'aigua salada. • *cast.* atolón.

**atracada** *f.* Operació d'atracar. • *cast.* atracada.

**atracador** *m.* Lloc destinat per a atracar embarcacions menors. • *cast.* atracadero.

**atracament** *m.* Acció d'atracar. • *cast.* atraco, atraque.

**atracar** *v.* 1. *tr.* Acostar (una embarcació) arran d'un moll o abarloar-la a una altra embarcació. 2. *intr.* Arrimar el costat (una embarcació) a terra o a una altra embarcació. • *cast.* atracar.

**aurica** *f.* Vela de forma trapezoïdal que s'estén entre dos vergues, el pic i la botavara, relligades al pal pels caps de davant entorn dels quals poden girar, i que és utilitzada com a vela major en algunes embarcacions esportives. • *cast.* cangreja.

AURICA

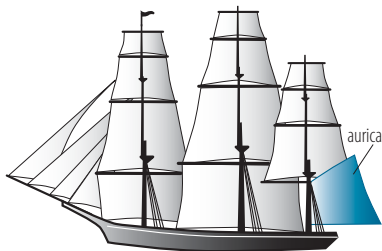

**avançament** *m.* Diferència entre l'hora del cronòmetre i l'hora civil de Greenwich quan la primera és posterior. • *cast.* avance.

**avantport** *m.* 1. Espai a recer del mar que precedix l'entrada de certs ports, on les embarcacions poden fondejar i esperar-se per a entrar a port o bé trobar-hi abric quan hi ha tempestat. 2. Port situat prop de l'emboadura d'un riu que és via d'accés a un gran port fluvial, construït per descongestionar-lo o perquè hi atraquen les



embarcacions que, per les seues dimensions, no poden anar riu amunt.

• *cast.* antepuerto.

**avaria** *f.* 1. Qualsevol despesa extraordinària o eventual feta durant la navegació per a conservar la nau o la càrrega, i també els danys o les espatladures que patixen la nau i les mercaderies des de l'eixida del port o des de la seua càrrega fins a l'arribada al port de destinació o fins a la seua descàrrega. 2. Dany que patix un objecte que és transportat o emmagatzemat. 3. Desperfecte o dany produït en un vehicle, un mecanisme, un aparell que n'impedix el funcionament correcte. • *cast.* avería.

**axiòmetre** *m.* Aparell que s'utilitza per a indicar l'angle que forma la pala del timó respecte a la direcció de la quilla. • *cast.* axiómetro.

**azimut** *m.* Arc d'horitzó comptat des del punt cardinal nord o sud fins al vertical de l'astre. • *cast.* acimut, azimut.

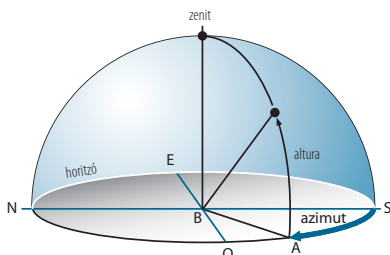



# B

**babord** *m.* Costat esquerre d'una nau, mirant de popa a proa (oposat a *estribord*). • *cast.* babor.

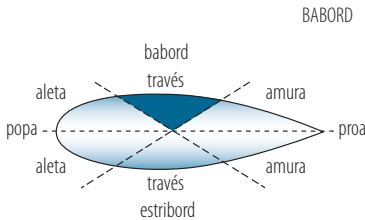

**badafió** *m.* Cap de corda prim i curt que travessa els ullets de les faixes de rissos de les veles i que servix per a fer ferma la faixa per davall de la botavara. • *cast.* matafió.

**baderna** *f.* Tros de corda, d'uns dos metres de llargària, utilitzat per a subjectar el cable de l'argue per a fermar la canya del timó, etc. • *cast.* baderna.

**badia** *f.* Entrada del mar o d'un llac en la costa, generalment més menuda que un golf. • *cast.* bahía.

**bafa** *f.* Vent molt suau. • *cast.* brisa.

**baina** *f.* 1. Doblec en la vora d'una vela, per on passa un cap. • *cast.* vaina. 2. **baina del sabre** Doblec cosit a la baluma de la vela que servix per a contindre els sabres. • *cast.* vaina del sable.

**baiona** *f.* 1. Rem més llarg que els altres d'un mateix bot, usat pel proer. • *cast.* bayona. 2. Rem situat en el codast d'algunes embarcacions menors per a fer les funcions de

timó i, a més, a vegades, servir de propulsor. • *cast.* espadilla.

**baix** *m.* En el mar, un llac, un riu navegable, qualsevol elevació del fons que impedisca el pas de les embarcacions o el faça perillós. • *cast.* bajo.

**baixamar** *f.* Altura mínima de la marea en un dia qualsevol, marea baixa. • *cast.* bajamar.

**bala** *f.* 1. Plom que va en l'extrem més baix de l'escandall. 2. Escandall. • *cast.* escandallo.

**balanç** *m.* Moviment d'oscil·lació transversal d'una embarcació que l'escora ara a una banda, ara a l'altra. • *cast.* balance.

**balanceig** *m.* Acció i efecte de balancejar o de balancejar-se. • *cast.* balanceo.

**balancejar** *v.* 1. *intr.* i *pron.* Moure's oscil·lant a un costat i a l'altre de la posició d'equilibri. 2. *tr.* Fer balancejar (algú o alguna cosa). • *cast.* balancear.

**balancel·la** *f.* Embarcació d'origen napolità, d'un pal o dos, usada com a barca de pesca o de cabotatge. • *cast.* balancela.

**balanci** *m.* 1. Cadascun dels anells metàl·lics concèntrics que formen la suspensió Cardan d'alguns instruments de bord. 2. Element estabilitzador flotant d'algunes piragües, especialment freqüent en les d'Oceania. • *cast.* balancín.

**balandra** *f.* Veler d'un sol pal i veles de ganivet, amb coberta, que s'usà

antigament tant per al transport de cabotatge com per a la pesca i que hui constituïx el tipus de iot més difós entre els de vela. • *cast.* balandra.

**balandre** *m.* Balandra de dimensions reduïdes i gran altura metacèntrica, usada especialment per a regates, amb una vela major i un floc. • *cast.* balandro.

**balast** *m.* Grava grossa que s'utilitza com a llast en les embarcacions. • *cast.* balasto.

**balisa** *f.* Senyal, fix o flotant, que servix per a indicar marges de canals, naufragis, punts de recalada o qualsevol altra cosa que pugui ser d'interès per als navegants. • *cast.* baliza.

**ballesta** *f.* Cap gros situat en l'antena i a l'alçada del puny de mura per a evitar el brandat. • *cast.* ballesta.

**ballestrinca** *f.* 1. Nuc mariner molt senzill i molt utilitzat, especialment per a subjectar una amarra o qualsevol altre cap a una bita o a un pal. • *cast.* ballestrinque. 2. **doble ballestrinca** Ballestrinca amb una passada de més al voltant del lloc on se subjecta. • *cast.* doble ballestrinque.

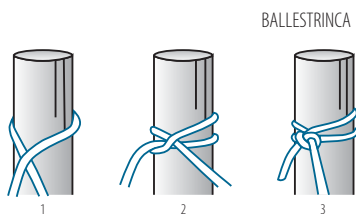

**baló** *m.* Espinàquer. • *cast.* vela balón.

**balou** *m.* Espècie de caseta que cobrix la boca d'una escotilla. • *cast.* tambucho.

**baluma** *f.* Caiguda de popa de les veles triangulars. • *cast.* baluma.

**banc** *m.* Tauló que va fix de banda a banda d'una embarcació menor i que servix de seient als remadors. • *cast.* banco.

BALUMA

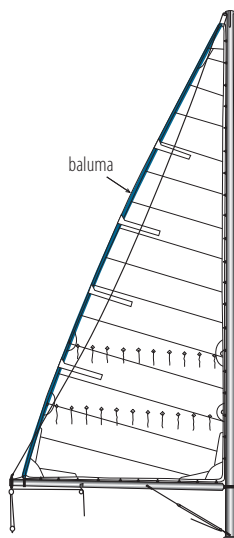

**bancada** *f.* Conjunt de bancs fets de fustes travesseres que van de babord a estribord en els bots i que servixen de seient als remers, o bancs que van per dins de l'orla en les embarcacions menors. • *cast.* bancada.

**bancassa** *f.* Banc de popa d'una embarcació menor, situat entorn del forro interior. • *cast.* bancaza.

**banda** *f.* 1. Cadascun dels dos costats d'un carrer, d'una nau, etc. • *cast.* banda. 2. **anar a la banda** Inclinar-se (una embarcació) a un costat. • *cast.* dar de (o a la) banda. 3. **arriar en banda** Deixar anar totalment un cap que se subjectava o que s'aguantava amb les mans. • *cast.* arriar en banda. 4. **estar en banda** Estar (un cap) amollat del tot. • *cast.* estar (o caer) en banda.

**bandada** *f.* Balanç brusc que patix de sobte una embarcació. • *cast.* bandazo.

**banqueta** *f.* Banc estret situat a popa d'algunes embarcacions, reservat per al patró. • *cast.* banco de popa, bandín.

**banya** *f.* Barra de l'argue. • *cast.* barra.

**banyera** *f.* Cavitat descoberta de certes embarcacions menors, especialment el balandre, on sol anar el patró i des d'on es governa la nau. • *cast.* bañera.

**barateria** *f.* Acte il·lícit comés pel capità d'una nau, per actes fraudulents, imprudència, negligència, etc. • *cast.* barateria.

**barba** *f.* En les embarcacions d'aparell llatí, cap menut amb què es lliga el car a la roda de proa. • *cast.* barba

**barbada** *f.* Barbiquell del cim del bauprés. • *cast.* barbiqueo.

**barbeta** *f.* Tros de filàstica que servix per a unir de costat dos cordes paral·leles o quasi paral·leles que treballen en sentits oposats. • *cast.* barbeta.

**barbiquell** *m.* Qualsevol de les cordes que lliguen el bauprés a la roda de proa. • *cast.* barbiqueo.

**barca** *f.* **1.** Embarcació menor, normalment de fusta, moguda per mitjà de veles, de remos o de motor, utilitzada especialment per a pescar, i també per a navegar a distàncies curtes, travessar rius, etc. • *cast.* barca.

**2. barca cisterna** Embarcació menor construïda per a transportar aigua dolça i proveir-ne les embarcacions • *cast.* barca cisterna. **3. barca de mitjana** Barca de cabotatge amb la roda de proa arquejada i coronada pel cap de mort, i una vela format per dos veles llatines (mestra i mitjana) i una pollacra. • *cast.* barca de mediana.

**4. barca nua** Barca sense arboradura ni cap element que sobreisca del ras de l'orla. • *cast.* barca desnuda.

**5. barca palangrera** Llaüt palangrer. • *cast.* barca palangrera.

**barcada** *f.* Càrrega o conjunt de pasatgers que du una barca en un viatge. • *cast.* barcada.

**barcassa** *f.* Barca gran, sense orla ni vela i molt sovint sense motor, que

s'utilitza per a la càrrega o la descàrrega d'embarcacions fondejades o per a altres servicis portuaris o fluvials. • *cast.* barcaza.

**barlovent** *m.* **1.** Sobrevent. • *cast.* barlovento. **2. a barlovent** Dirigir-se l'embarcació cap al costat d'on ve el vent. • *cast.* a barlovento.

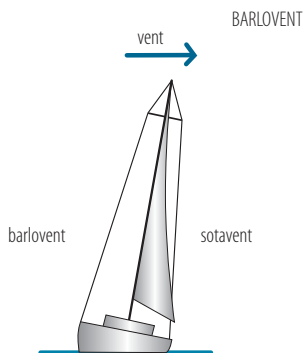

**baró** *m.* Cap o cadena amb què se subjecta el timó, i que s'utilitza per a governar-lo en cas de produir-se una avaria en l'arjau. • *cast.* varón.

**barògraf** *m.* Baròmetre, generalment aneroide, que disposa d'un mecanisme per a registrar les variacions de la pressió atmosfèrica durant un període de temps determinat. • *cast.* barògrafo.

**baròmetre** *m.* Instrument per a mesurar la pressió atmosfèrica. • *cast.* barómetro.

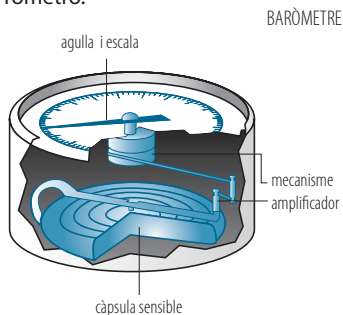

**barqueta** *f.* Barca menuda. • *cast.* barquilla, barquichuelo.

**barra** *f.* 1. Manuella que, amb altres d'iguals, servix per a virar l'argue o el molinet moguts a mà. • *cast.* barra. 2. **barra del timó** Arjau. • *cast.* barra del timón.

**barraganet** *m.* Cadascuna de les parts superiors de la quaderna que sobreixen de la coberta de l'embarcació formant l'esquelet de l'orla i servint de sosteniment a la borda. • *cast.* barraganete.

**barret** *m.* Peça de fusta que va clavada en la part superior de la roda d'algunes barques de pesca, anomenada també *cap de mort*. • *cast.* sombrero.

**barretet** *m.* Sabata. • *cast.* zapata.

**barrilet** *m.* Espècie de nuc en forma de barril que es fa en alguns caps i que no deixa passar res que hi puga córrer. • *cast.* barrilete.

**barrinar** *v. tr.* Foradar (una nau) perquè hi entre l'aigua i s'afone. • *cast.* barrenar, dar barro.

**barrotí** *m.* 1. Barrot de fusta disposat longitudinalment entre els baus i que servix de suport a les llatas. 2. Cadascun dels llistons de secció quadrada que travessen un engrallat. • *cast.* barrotín.

**base** *f.* Distància compresa entre les dos alineacions que determinen la milla mesurada. • *cast.* base.

**bassa (d'experimentació de models)** *f.* Instal·lació que permet assajar i millorar les característiques d'una nau, d'una plataforma petrolera o de qualsevol altre objecte que haja de sotmetre's a l'acció del mar. • *cast.* balsa (de experimentació de modelos).

**bastard** *m.* Cap que enfila els abarrells del collar de raca, dit també *cap bastard*. • *cast.* bastardo.

**bastarda** *f.* Vela major llatina de les embarcacions d'aparell llatí, també

anomenada *vela bastarda*. • *cast.* bastarda.

**bastiment** *m.* Embarcació. • *cast.* bastimento.

**batallola** *f.* 1. Reforç de l'orla que forma uns caixonets per a guardar-hi coses de poca importància. 2. En els vaixells mercants de construcció metàl·lica, barana situada entre una coberta i la soleta. 3. Conjunt de barres verticals i horitzontals que formen un espai on s'estiben els cois. • *cast.* batayola, batallola.

**batanga** *f.* Cos flotant allargat subjectat paral·lelament al buc d'algunes embarcacions a certa distància i destinat a donar estabilitat. • *cast.* batanga.

**batedor** *m.* En les veles llatines, cap que va des del puny de pena fins al punt d'escota, per l'interior d'una baina. • *cast.* batidero.

**bategar** *v. tr.* Amollar l'escota d'una vela per a reduir-ne el trempatge. • *cast.* amollar.

**bateig** *m.* 1. Cerimònia de donar el nom a una embarcació, un avió, una campana, etc. 2. Cerimònia que s'efectua a bord d'una embarcació per a celebrar el primer pas de l'equador de la nau o d'alguns dels tripulants. • *cast.* bautizo.

**baticul** *m.* 1. Cap gros que es fa passar per davall d'un masteler en hissar-lo a fi que el sostinga en cas d'avaría del virador. 2. Vela de mitjana molt menuda en l'extrem de popa d'un bastiment menor. 3. Arbre de mitjana molt menut en l'extrem de popa d'un bastiment menor. • *cast.* baticulo.

**batuda** *f.* Topada de les veles contra els pals o contra la xàrcia, especialment quan ha parat el vent però continua la marejada. • *cast.* gualdrapazo.

**bau** *m.* 1. Cadascuna de les bigues transversals lleugerament arquejades (brusca del bau) que sostenen la

BAU

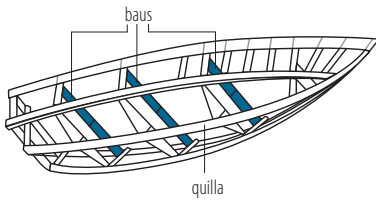

coberta d'una nau. • *cast.* bao. **2. bau de cofa** Cadascuna de les fustes que, disposades a estribord i a babord d'un pal, en direcció de proa a popa, i recolzades sobre les catxoles, sostenen la cofa. • *cast.* bao de cofa.

**bauet** *m.* Bau que, a causa de l'existència d'una escotilla o de qualsevol altra obertura, no pot anar de banda a banda. • *cast.* bao.

**bauprés** *m.* Pal gros que naix en la proa dels grans velers, en direcció més o menys horitzontal, i que servix, entre altres usos, per a assegurar els estais del trinquet i orientar els flocs. • *cast.* bauprés.

BAUPRÉS

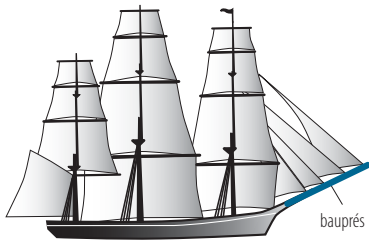

**bec de lloro** *m.* Punta de l'ungla d'una àncora. • *cast.* pico de loro.

**beina** *f.* Baina. • *cast.* vaina.

**bergantí** *m.* **1.** Embarcació de vela molt lleugera de dos pals, major i trinquet, a més del bauprés. • *cast.* bergantín. **2. bergantí corbeta** Bricbarca. • *cast.* bergantín corbeta. **3. bergantí goleta** Embarcació de vela, de buc de

formes més fines que les del bergantí, que arborava, a més del bauprés, dos pals o més, dels quals el trinquet, com el del bergantí, era de tres peces, encreuat i amb cofa, i l'altre o els altres de dos peces, sense encreuar i amb una botavara i un pic, com els de la goleta, en cadascun dels quals eren hissades una aurica i una escandalosa.

• *cast.* bergantín goleta. **4. bergantí pollacra** Nau de dos arbres encreuats, de tres peces el de davant i de dos el de darrere. • *cast.* bergantín polacra. **5. bergantí redó** Bergantí que portava en el pal major, a proa de l'aurica, una vela major redona. • *cast.* bergantín redondo.

**bergantina** *f.* **1.** Embarcació de vela mediterrània que combina característiques del xabec i del bergantí. **2.** Vela major aurica dels bergantins. • *cast.* bergantina.

**berlinga** *f.* Mànega que dóna quasi la volta a l'orla de les embarcacions de vela. • *cast.* berlinga.

**bermudiana** *f.* Vela triangular usada actualment com a vela major de la majoria de velers esportius. • *cast.* vela Bermuda.

**bibotella** *f.* Bloc de dos botelles d'aire comprimit que l'escafandrista es col·loca en l'esquena amb l'ajuda dels guarniments. • *cast.* bibotella.

**bicol** *m.* Escota ferma als punys de les veles quadres i que servix per a orientar-les. • *cast.* bicol.

**bicolí** *m.* Bicol. • *cast.* bicol.

**bigorrella** *f.* Costura redona que unix dos panys de vela per les vores encarrant l'una amb l'altra. • *cast.* bigorrilla.

**bigot** *m.* Ornament d'embarcació que consistix en una franja de color blanc que comença a proa i es va aprimant fins a arribar aproximadament a un terç de l'embarcació. • *cast.* bigote.

**bigota** *f.* Espècie de corriola, sense roda i amb dos o tres forats, per on

passen els acolladors per a tensar els obencs, les burdes, etc. • *cast.* vigota.

**bita** *f.* **1.** Peça cilíndrica de metall o de fusta, col·locada verticalment en la coberta d'una embarcació, on se subjecten les amarres que assegurin la nau al moll o el cable de l'àncora. **2.** Cadascuna de les peces damunt de les quals gira l'eix del molinet. • *cast.* bita.

**bitàcola** *f.* Receptacle, generalment de fusta o de coure i de forma cilíndrica que, situat en la coberta d'una embarcació, prop del timó, servix per a allotjar la brúixola i altres instruments de navegació. • *cast.* bitàcora.

**bitadura** *f.* **1.** Volta que fa un cap, un cable o una cadena entorn d'una bita. • *cast.* abitadura. **2.** Porció del cable de l'àncora, comprés entre l'arguella i la volta entorn de la bita, que s'estenia damunt de la coberta, per a poder filar lliurement en el moment de fondejar. • *cast.* bitadura.

**bitar** *v. tr.* Amarrar (un cap, un cable, una cadena, etc.) a una bita. • *cast.* abitar, bitar.

**bitó** *m.* Bita menuda, especialment la d'algunes embarcacions menors. • *cast.* bita pequeña.

**blanc** *adj.* Que no està (una corda) enquitranada. • *cast.* blanco.

**bocal** *m.* Peça de fusta que, disposada paral·lelament a la cinta i situada immediatament davall, forma part del forro exterior d'una embarcació menor. • *cast.* bocal.

**bodega** *f.* Espai interior d'una nau, des de la coberta fins a la quilla, destinat al transport de la càrrega. • *cast.* bodega.

**boia** *f.* **1.** Senyal per als navegants constituït per un cos flotant subjecte a un extrem d'un cap, d'una cadena o d'un cable que es fixa per l'altre extrem al fons del mar per mitjà d'una àncora o un cos mort. • *cast.* boya. **2.** boia

**blanca** Boia de color blanc amb què es delimiten els carrers d'un camp de regata. • *cast.* boya blanca. **3.** boia cònica Boia formada per dos cons capiculats, que servix per a indicar la posició d'una àncora o d'un cable. • *cast.* boya cónica. **4.** boia d'amarada Boia que indica l'existència d'un cos mort i que servix, per tant, per a amarrar-hi una embarcació. • *cast.* boya de amarre.

**boiant** *adj.* Que té (una embarcació) un calat inferior al normal. • *cast.* boyante.

**boiar** *v. intr.* Surar, especialment el cos que ha sigut submergit. • *cast.* boyar.

**boira** *f.* Fenomen atmosfèric que es produïx quan una porció d'aire, d'extensió més o menys gran, porta en suspensió partícules d'aigua, provinents de la condensació del vapor de l'atmosfera, en densitat suficient perquè la visibilitat siga inferior a un quilòmetre. • *cast.* niebla, bruma.

**bola de senyals** *f.* Conjunt format per dos o tres discs encreuats perpendicularment, usats en les embarcacions i els semàfors per a indicar canvis del temps o avisos de temporal a curt termini. • *cast.* bola de señales.

**bolina** *f.* **1.** Corda amb què es du cap a la proa la ralinga de caiguda de sobrevent d'una vela quadrada. **2.** Cadascun dels caps menuts que formen l'aranya i que s'usen per a sostindre els cois. **3.** Posició de la nau respecte al vent en què aquella el rep en una direcció que forma un angle de sis quartes, o menys, amb la proa. • *cast.* bolina. **4.** anar (o navegar) de bolina Navegar proa al vent. • *cast.* ir (o navegar) de bolina.

**bolineta** *f.* Bolina de velatxo, de sobremitjana o de perroquet. • *cast.* boliche.

**bol-lard** *f.* Peça de ferro colat o d'acer que s'utilitza en els molls per a l'amar-



BOL-LARD

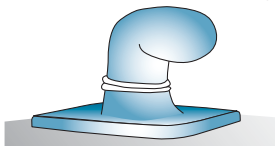

ratge de les embarcacions. • *cast.* bolarlo.

**bombarda** *f.* Embarcació de vela mediterrània de dos pals d'una sola peça, a més del bauprés. • *cast.* bombardà.

**bonança** *f.* 1. Estat tranquil del mar. 2. Temps bo, de temperatura suau, serè i tranquil. • *cast.* bonanza.

**boneta** *f.* Vela supletòria, generalment una vela quadra, que s'afig a una altra per la ralinga del gràtil d'escota, per a augmentar-ne la superfície en moments de molt poc vent. • *cast.* boneta.

**bord** *m.* 1. Costat d'una nau. • *cast.* bordo. 2. Borda. • *cast.* borda. 3. Bordada. • *cast.* bordada. 4. a **bord** Dins d'una embarcació, d'una aeronau. • *cast.* a bordo. 5. **de bord** De l'embarcació, de l'aeronau. • *cast.* de a bordo.

**borda** *f.* Contorn superior d'una embarcació. • *cast.* borda.

**bordada** *f.* 1. Camí recorregut per un veler entre dos virades quan, pel fet de tindre vent de proa, ha de navegar de bolina, decantant-se, ara a babord, ara a estribord, de la ruta que no pot seguir directament. • *cast.* bordada. 2. Andanada. • *cast.* andanada.

**bordatge** *m.* Borda. • *cast.* borda.

**bordejar** *v. intr.* Navegar contra vent fent bordades. • *cast.* bordear, dar bordadas.

**bordó** *m.* Part de l'obra viva d'una embarcació, generalment de forma arrodonida sobreixent dels costats del buc i que, a més de la seua funció estètica, servix per a evitar que els colps afecten el forro de la nau. • *cast.* junquillo, borde, reborde.

**borina** *f.* Bolina. • *cast.* bolina.

**bornar** *v. intr.* Bornejar. • *cast.* bornear.

**borneig** *m.* 1. Acció i efecte de bornejar. • *cast.* borneo, borneadura. 2. **zona de borneig** Espai necessari per a bornar una embarcació. • *cast.* zona de borneo.

**bornejar** *v. intr.* Girar (una nau) al voltant del punt on està ancorada. • *cast.* bornear.

**borrasca** *f.* Vent fort acompanyat de pluja, de neu o de pedra. • *cast.* borrasca.

**bossa** *f.* 1. Cap no massa llarg que sol anar fixat en un punt de la corbeta d'una embarcació i que servix normalment per a subjectar pel seu extrem lliure un cap de maniobra que podria escapar-se en un moment donat. • *cast.* boza. 2. **bossa de cadena** Tros de cadena de pocs metres de llargària que, fixada en la coberta d'una nau, s'usa per a retindre la cadena de l'àncora. • *cast.* boza de serviola.

**bossell** *m.* Aparell constituït per una o diverses corrioles col·locades dins d'un bloc de ferro o de fusta, que s'utilitza per a canviar la direcció del moviment d'un cap, d'un cable, d'una cadena, etc., i que també pot formar part dels aparells utilitzats en

BOSELL

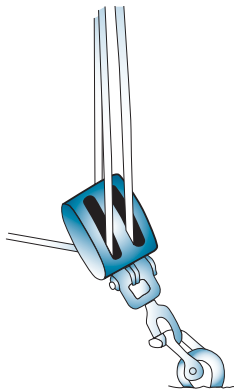

les embarcacions per a hissar pesos.

• *cast.* motón.

**bossellam** *m.* Conjunt de bossells, de quadernals, de bigotes, etc., pels quals passen els caps, generalment per a constituir un aparell. • *cast.* motonería.

**bot** *m.* 1. Embarcació menor, sense coberta ni corredor, propulsada amb rem, amb vela o amb motor.

• *cast.* bote. 2. **bot pneumàtic** Embarcació menor, unflable, utilitzada especialment com a bot salvavides.

• *cast.* balsa hinchable. 3. **bot salvavides** Embarcació menor destinada especialment al salvament de la tripulació i del passatge d'una embarcació en cas de naufragi. • *cast.* bote salvavidas.

**bóta** *f.* Mesura de capacitat antiga usada per a arquejar naus, que equivalia a huit o deu quintars. • *cast.* bota.

**botador** *m.* 1. Instrument de ferro usat pels calafats per a llevar ferms. • *cast.* botador. 2. Gafa. • *cast.* gafa. 3. Perxa. • *cast.* pértiga, percha.

**botafió** *m.* 1. Cadascun dels caps menuts que pengen d'una vela i que servixen per a rissar-la quan fa molt de vent. 2. Cadascuna de les cordes que s'utilitzen per a unir dos peces de xàrcia l'una amb l'altra quan es calen. • *cast.* rizo, envergue, tomador.

**botafonar** *v. tr.* Apagar una vela llatina subjectant-la a l'antena per mitjà de botafions. • *cast.* envergar.

**botafora** *f.* Botaló de popa com l'usat en les barques de mitjana. • *cast.* botavara.

**botaló** *m.* 1. Masteler del bauprés. 2. Arbre de dimensions reduïdes que ix quasi horitzontal de la proa d'una barca. • *cast.* botalón.

**botam** *m.* Conjunt de bótes, especialment les que contenen la provisió d'aigua, de vi, etc., d'una embarcació. • *cast.* botamen, botería.

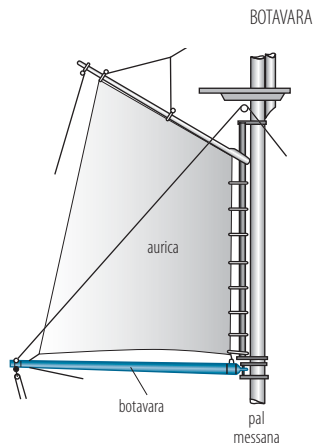

**botana** *f.* Barraganet. • *cast.* barraganete.

**botavara** *f.* Perxa de secció redona o rectangular que, subjecta a un pal per l'extrem de proa, és maniobrabable pel de popa amb l'escota i està proveïda normalment, en la part superior, d'una ranura per a fer-hi passar la ralinga d'una aurica o d'una bermudiana. • *cast.* botavara.

**braç** *m.* 1. En una embarcació de vela, cadascuna de les parts d'una verga compresa entre la creu i cadascun dels penols. 2. Cadascuna de les dos parts de l'àncora compreses entre la creu i cadascuna de les uncles. • *cast.* brazo.

**braça** *f.* 1. Mesura de longitud que originàriament era la distància des de l'extrem d'una mà fins a l'extrem de l'altra, amb els braços en creu. 2. Mesura itinerària equivalent a 1/1200 de la milla. 3. Corda que, subjectada en el penol d'una verga o passant per un bossell que està fixat en el penol o en un braçolat, servix per a braçar-la. • *cast.* braza.

**braçada** *f.* Braça 1. • *cast.* brazada.

**braçolat** *m.* Tros de corda o de cable subjectat per un extrem i amb un bossell en l'altre, especialment quan

per este passa una braça. • *cast.* brazalote.

**bracejar** *v. intr.* Maniobrar les braces des de la coberta de l'embarcació, a fi de fer girar horitzontalment les vergues sobre la creu i deixar-les en la posició que corresponga a la direcció del vent. • *cast.* bracear.

**braçola** *f.* Tira de fusta o de ferro disposada verticalment per tota la vora d'una banyera o d'una escotilla, que en reforça la boca i impedit l'entrada d'aigua i d'objectes diversos en les cobertes inferiors. • *cast.* brazola.

**braga** *f.* Tros de cable o de cadena amb els dos extrems units, que es passa al voltant de la càrrega per a hissar-la. • *cast.* braga.

**bragada** *f.* Sèrie de voltes donades amb un cap o un cable al buc d'una embarcació submergida per a fer-la boiar. • *cast.* bragada.

**bragot** *m.* **1.** Part forrada de la corda d'acostar a la roda el car d'una vela llatina, que comprén la gassa i el lloc on fa contacte la corda. **2.** En una embarcació de vela llatina, anella de corda que sosté l'antena en la part inferior de l'enflonc. • *cast.* bragote.

**bragueta** *f.* Corda menuda utilitzada per a caçar la vela llatina a l'altura del gràtil quan fa vent. • *cast.* bragueta.

**brandada** *f.* Oscil·lació transversal d'una nau. • *cast.* bandazo.

**brandal** *m.* Burda. • *cast.* burda.

**brea** *f.* Mescla de brea, pega, resina, sèu i oli, que, en estat de fusió, s'utilitza per a pintar i calafatar les fustes i les xàrcies de les embarcacions. • *cast.* breia.

**bricarca** *m.* (o *f.*) Embarcació de vela de tres o més pals, a més del bauprés, els quals eren de tres peces, encreuats i amb cofes i aparellaven veles redones, llevat del pal de mitjana on era hissada l'aurica i l'escandalosa. • *cast.* bricarca.

**briol** *m.* Cadascun dels caps que servixen per a carregar una vela i aferrar-la després més fàcilment. • *cast.* briol.

**briolí** *m.* Briol del centre del gràtil d'una vela redona. • *cast.* briolín.

**brisa** *f.* Vent de periodicitat diària originat en el litoral pel calfament diferencial de la superfície de la terra respecte a la del mar i, en l'interior, pel calfament diferencial entre la muntanya i la vall. • *cast.* brisa.

**brúixola** *f.* Instrument constituït bàsicament per una agulla imantada que gira sobre un eix vertical i assenyala el nord magnètic, que s'utilitza per a determinar les direccions de la superfície terrestre. • *cast.* brújula.

**brusca** *f.* Curvatura dels baus, dels pals o de les vergues. • *cast.* brusca.

**buà** *f.* Gúa. • *cast.* codo.

**buc** *m.* Cos d'una embarcació, sense màquines ni superestructures. • *cast.* buque.

**buguera** *f.* En algunes embarcacions menors, canal que corre de popa a proa al costat de la regala i servix per a arregar l'aigua de la coberta o del corredor. • *cast.* imbornal.

**bujol** *m.* Poal baix i ample proveït d'una ansa de corda, utilitzat en embarcacions. • *cast.* balde.

**bulb** *m.* Protuberància de la part inferior d'alguns tallamars que té per finalitat disminuir la fricció de l'aigua amb la carena. • *cast.* bulbo.

BULB

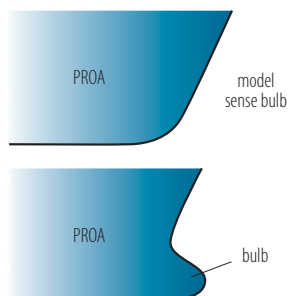

**burda** *f.* 1. Cadascun dels caps o cordes de cànem o de metall, encapillats al cap d'un pal o masteler, que baixen obliquament fins a l'acollador o a la bigota, i que servixen per a mantindre ferm el masteler contra els moviments de costat del buc. • *cast.* burda.

2. **burda volant** Burda que es posa provisionalment per a consolidar més un masteler quan hi ha molt de vent. • *cast.* burda volante.

**burell** *m.* Barreta de fusta acabada en punta utilitzada pels mestres velers per a eixamplar els ullets o bé per a separar els cordons d'un cap a fi d'introduir-hi un guardacaps. • *cast.* buril.

**burgera** *f.* Cadascuna de les dos peces o taulons que anaven col·locades a proa, a banda i banda del tallamar i per davall del bauprés, des d'on els mariners feien les seues evacuacions. • *cast.* beque.

**burro** *m.* Conjunt de l'orsapop i el davant. • *cast.* burro.

**bussi** *m.* Gussi. • *cast.* barcón mastelero.

# C

**cabestrera** *f.* Corda que va lligada al cap d'una xàrcia, la qual porta un ferro o pedral en l'extrem inferior, i en l'altre una boia. • *cast.* cabestrera.

**cabina** *f.* Cambra menuda de les naus, destinada a dormitori. • *cast.* camareta, camarote.

**cabla** *m.* 1. Mesura de longitud equivalent a 120 brases. 2. Mesura de longitud equivalent a la desena part d'una milla, o siga 185,2 m. • *cast.* cable.

**cabotatge** *m.* Navegació comercial que es fa entre diversos ports al llarg de la costa. • *cast.* cabotaje.

**cabra** *f.* Cadascuna de les onades de bromera que el vent forma en la superfície del mar. • *cast.* cabrilla.

**cabreig** *m.* Fet de cabrejar el mar. • *cast.* cabrilleo.

**cabrejar** *v. intr.* Formar (el mar) onades menudes blanques de bromera. • *cast.* cabrillear.

**cabrestant** *m.* Argue. • *cast.* cabestrante.

**càbria** *f.* Aparell capaç d'alçar grans pesos consistent en dos bigues inclinades cap avant respecte al seu punt de suport i unides en l'extrem superior, d'on penja la corriola. • *cast.* cabria.

**cabussar** (o **capbussar**) *v. intr.* Escabussar. • *cast.* zambullir.

**caçaescota** *m.* En les barques de mitjana i altres embarcacions menors, botavara curta amb la qual es caça la vela de mitjana. • *cast.* cazaescota.

**caçar** *v. tr.* Cobrar i subjectar les escotes de les veles per a presentar-les al vent. • *cast.* cazar.

**cadenot** *m.* Qualsevol dels tirants de ferro lligats al costat d'una nau en els extrems superiors dels quals van amarrades les bigotes. • *cast.* carenote.

**caïc** *m.* 1. Embarcació de cabotatge de buc molt robust i de poc calat que arborava un pal o dos, a més del bauptés, que aparellen veles tarquines. 2. Embarcació menor semblant a una piragua. • *cast.* caique.

**caiguda** *f.* 1. Cadascun dels costats d'una vela quadra compresos entre el gràtil i el gràtil d'escota. 2. Inclinació dels pals d'una embarcació, mesurada per la distància horitzontal entre el peu del pal i la distància vertical de l'extrem superior. • *cast.* caída. 3. **caiguda de popa** *m.* Costat corresponent a la ralinga de popa de

CÀBRIA

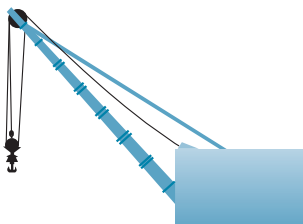

les veles de ganivet. • *cast.* caída de popa. **4. caiguda de proa** *m.* Costat corresponent a la ralinga de proa de les veles de ganivet. • *cast.* caída de proa.

**caixa** *f.* Espai entre dos quadernes en l'interior d'una embarcació. • *cast.* caja.

**cala** *f.* Entrada que fa el mar en la costa i que generalment és apta per a traure les embarcacions i avarar-les. • *cast.* cala.

**calabrot** *m.* Corda molt grossa utilitzada per a amarrar o remolcar naus grans. • *cast.* calabrote.

**calabrotar** *v. tr.* **1.** Formar un calabrot (amb els caps que el constitueixen). **2.** Reforçar amb calabrots les amarres (d'una nau). • *cast.* acalabrotar, calabrotar.

**calada** *f.* Acció o efecte de calar. • *cast.* calada.

**calafat** *m.* **1.** Calafatador. • *cast.* calafate. **2.** Ferramenta de tall ample, en forma d'escarpre, anomenada també *calador*, utilitzada pels boters i els calafatadors per a posar bova o estopa a les juntes de les dogues de la bóta o de les taules de l'embarcació. • *cast.* calafate, calador.

**calafatador -a** *m. i f.* **1.** Persona que té per ofici calafatar. **2.** Persona que construeix embarcacions de fusta. • *cast.* calafate.

**calafatar** (o **calafatejar**) *v. tr.* Tapar amb estopa les juntures de les posts o taules (d'una embarcació) i cobrir-les després amb una capa de brea a fi d'impedir el pas de l'aigua. • *cast.* calafatear.

**calar** *v.* **1. tr.** Arriar (una vela). **2. tr.** Arriar (un masteler, una verga, etc.), de manera que rellisque per dins d'una anella que el guia en el seu moviment. **3. intr.** Submergir-se més o menys (el buc d'una embarcació) dins de l'aigua. • *cast.* calar.

CALAT

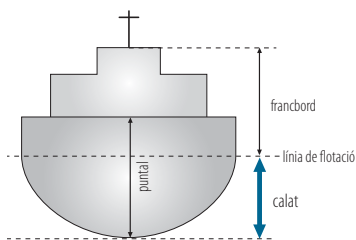

**calat** *m.* **1.** Distància vertical des de la quilla fins a la superfície de flotació de la nau. **2.** Distància des de la superfície del mar, d'un riu o d'un estany navegables fins al fons. • *cast.* calado.

CALCÉS

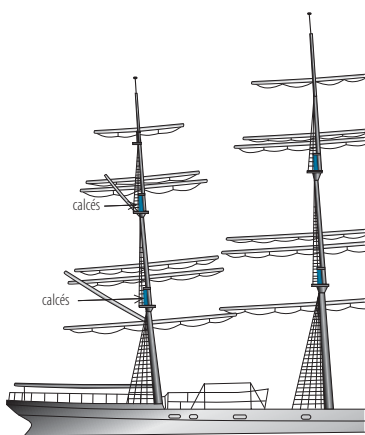

**calcés** *m.* **1.** Part d'un pal o d'un masteler compresa entre l'assentament dels baus de cofa i el tamboret. **2.** Bossell que va damunt de l'arbre de l'embarcació, davall de la galleta, per on passa la drissa. • *cast.* calcés.

**cama de pobre** *f.* Nuc que es fa per a acurtar provisionalment una corda o perquè deixi de treballar una certa part massa gastada. • *cast.* marga-rita.

**cambra** *f.* **1.** Cadascun dels departaments del buc d'una nau separats

per mampares o planxes. • *cast.* cámara. **2.** Departament d'una nau destinat a l'allotjament i a l'estada dels passatgers, del capità o patró i dels oficials. • *cast.* camarote. **3.** Cabina. • *cast.* cabina.

**camelca** *f.* Peça de fusta, de forma aca-nalada, que s'adapta i es lliga fortament a un pal, a una verga, etc., per a reforçar-los. • *cast.* jimelga.

**camell** *m.* Alçacavall. • *cast.* camello.

**cameta** *f.* Pal bifurcat en l'extrem superior que s'utilitzava per a aguantar l'antena. • *cast.* soporte.

**campana** *f.* **1.** campana de bus Aparell metàl·lic en forma de campana que era usat per a formar un espai d'aire atmosfèric que permetia a una persona situada en el seu interior respirar mentres estava submergida. • *cast.* campana de buzo. **2.** campana de salvament Aparell en forma de campana estanca, adaptable a l'escotilla d'un submarí, que permet evacuar-ne la tripulació. • *cast.* campana de salvamento.

**canal** *1. m.* Via navegable construïda generalment per a unir dos mars o dos oceans i aconseguir rutes marítimes més curtes, feta generalment per excavació del terreny i posteriorment oberta a la navegació gràcies a treballs de dragatge. **2. f.** Part de l'arbre d'una barca que va des del banc d'arborar fins a la metxa. • *cast.* canal.

**candalissa** *f.* Corda que va penjada a un pal o col·locada horitzontalment entre dos pals immediats, i que du amarrat un aparell per a hissar i arriar coses de molt de pes. • *cast.* candaliza.

**candela, en** *loc. adj.* En posició vertical (un pal o un altre element d'una embarcació). • *cast.* en candela.

**candeler** *m.* Cadascuna de les barres que, situades prop de la borda,

servixen per a formar una mena de barana. • *cast.* candelero.

**cangrea** *f.* Aurica. • *cast.* cangreja, vela cangreja.

**canoa** *f.* **1.** Embarcació menor, lleugera, de forma allargada, punxeguda de proa i de popa, propulsada per pagaies i desproveïda de timó, de quilla i generalment també de vela. • *cast.* canoa. **2.** canoa automòbil Gasolinera. • *cast.* canoa automóvil.

**canol** *m.* Peça de fusta que, entestada en el medís i fixada en la cara interior de l'estamenera, reforça la quaderna. • *cast.* genol.

**canot** *m.* Embarcació lleugera utilitzada generalment en activitats esportives i propulsada per rem, veles o motor. • *cast.* bote, lancha, barcón.

**canya** *f.* **1.** Part de l'àncora compresa entre l'anella i la creu. **2.** Part d'un rem compresa entre el guió i la pala. **3.** Arjau del timó. • *cast.* caña.

**cap** *m.* **1.** Fil primer que, trenat amb altres, forma el fil de cotó, de llana, d'esparg, etc., d'un cabdell, d'una madeixa, d'una corda, etc. • *cast.* cabo. **2.** Tros de corda de llargària variable, especialment la que s'utilitza en les maniobres nàutiques. • *cast.* cabo de labor. **3.** cap de mort Barret. • *cast.* sombrero. **4.** cap dels penols Apagapenol. • *cast.* cabo de los penoles. **5.** caps de revés Conjunt format per les escotes de sobrevent i les amures i les bolines de sotavent, que no treballen quan es navega de bolina. • *cast.* cabos de revés. **6.** cobrar un cap Arreplegar-lo. • *cast.* recoger un cabo.

**capa** *f.* **1.** Tros de lona enquitranada que envolta el pal d'una embarcació en la proximitat de la coberta i que, clavada a esta, impedeix que entre aigua per l'afogonament. **2.** Gratificació que, a més dels nolis, es paga al capità d'una nau mercant, per a

estimular el seu zel en l'execució del contracte. **3.** Disposició que, per mitjà de maniobres adequades, se sol adoptar en cas de temporal, per a aconseguir que la nau no avanci pràcticament gens i es forme una zona de calma a sobrevent. • *cast.* capa.

**caparrada** *f.* Capficall. • *cast.* cabezada.

**capçal** *m.* Peça de fusta adaptada a l'ungla de l'àncora de cep per a evitar malmetre les taules del forro quan l'àncora anava trincada a l'amura. • *cast.* zapata.

**capejar** *v. tr.* Resistir (un temporal) navegant a la capa. • *cast.* capear.

**caperó** *m.* Part superior de la roda d'una embarcació menor que sobreix de la regala. • *cast.* caperol.

**capficall** *m.* Acció d'afonar-se brusca-ment dins de l'aigua la proa d'una nau efectuant un moviment de balanceig de proa a popa causat per les ones. • *cast.* cabezada.

**capità -ana** *m. i f.* Oficial graduat que exercix el comandament d'una nau mercant. • *cast.* capitán -ana.

**capó** *m.* Cap gros o cadena amb què es penja l'àncora per l'argolla al costat de la nau. • *cast.* capón.

**car** *m.* **1.** En una embarcació, peça inferior i més grossa de les dos que componen l'antena, que mira cap a proa. • *cast.* car. **2. car de fora** En una embarcació llatina, expressió que indica la posició del car respecte al vent, la terra i el mar, i que posa de manifest que el vent ve de terra. • *cast.* car de fuera. **3. car de terra** Expressió similar a la de *car de fora*, però que indica que el vent ve de mar. • *cast.* car de tierra.

**carabassa** *f.* Bossell de dos rotllanes situades l'una damunt de l'altra i en plans perpendiculars, usat per a la maniobra de les veles. • *cast.* calabaza.

**caramussal** *m.* Vaixell mercant turc de formes allargades que arborava dos pals, major i de mitjana, a més del bauprés. • *cast.* caramuzal.

**càrava** *f.* Embarcació d'origen sarraí utilitzada durant els segles XIV i XV. • *cast.* cáрабо (*m.*).

**caravel·la** *f.* Embarcació ràpida i lleugera, de popa plana i d'una sola coberta, de buc relativament curt, ample i molt alt, amb castell elevat a proa i a popa, i amb tres arbres armats de veles llatines, utilitzat del segle XIV al segle XVII. • *cast.* carabela.

**carbonera** *f.* En les antigues embarcacions mixtes de vapor i vela, vela de l'estai major, situada prop del fum del fumeral. • *cast.* carbonera.

**carena** *f.* **1.** Part submergida del buc d'una embarcació. **2.** Reparació que es fa en el buc d'una embarcació, especialment l'operació de repassar, i de calafatar totes les juntes de la nau. • *cast.* carena. **3. caure de carena** Tombar de quilla. • *cast.* caer de carena. **4. centre de carena** Centre de gravetat de la part submergida d'una embarcació. • *cast.* centro de carena. **5. donar carena** Carenar. • *cast.* dar carena, carenar.

CARENA

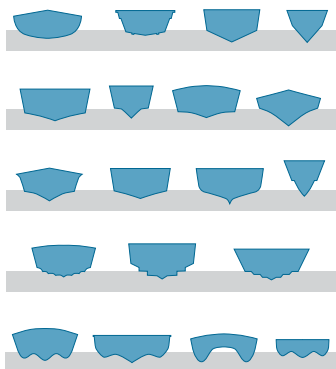



**carenada** *f.* Acció de carenar una embarcació, carena. • *cast.* carenadura.

**carenador -a** **1.** *m.* Lloc a propòsit per a carenar embarcacions. **2.** *m. i f.* Persona que carena una embarcació. • *cast.* carenero -ra.

**carenar** *v. tr.* Donar carena (a una embarcació), reparar-ne el buc. • *cast.* carenar.

**carenat** *m.* Part del buc d'una embarcació menor compresa entre les dos escues. • *cast.* quilla.

**carenatge** *m.* Carenada. • *cast.* carenadura (*f.*).

**caripena** *f.* Antena, conjunt del car i de la pena, que s'utilitza per a sostindre la vela llatina. • *cast.* caripena.

**carlinga** *f.* Peça plana i molt resistent fixada en la quilla on va encaixat, per la base, el pal d'una embarcació. • *cast.* carlinga.

**caro** *m.* Embarcació menor de pesca, llarga i estreta, sense pals ni veles, i propulsada a rem. • *cast.* cáрабо.

**carquinyol** *m.* Forat obert en la coberta de popa de les barques, on se situa el patró durant les maniobres per a poder veure tota la barca i manejar el timó. • *cast.* carquiñol.

**carraca** *f.* **1.** Antiga nau de transport de gran tonatge. **2.** Nau vella o lenta, que no navega bé. • *cast.* carraca.

**càrrec** *m.* Conjunt de mercaderies embarcades en una nau. • *cast.* cargo.

**càrrega** *f.* **1.** Allò que es col·loca sobre algú o sobre alguna cosa per a ser transportat. • *cast.* carga. **2.** **càrrega màxima** Càrrega límit que pot transportar una embarcació. • *cast.* carga màxima.

**carregador -a** **1.** *m. i f.* Persona que s'encarrega d'embarcar les mercaderies que formen la càrrega d'una nau. **2.** *m.* Lloc apropiat per a atracar embarcacions i procedir a embarcar o desembarcar les mercaderies que transporten. **3.** *m.* Nom genèric de

cadascun dels caps utilitzats quan es carrega una vela. • *cast.* cargador -a.

**carregar** *v. tr.* Arreplegar una vela perquè no prenga vent, apagar-la. • *cast.* cargar.

**carril** *m.* Rengle de garrutxos que van fermes en la caiguda de proa de les veles flocs. • *cast.* carril.

**carrossa** *f.* Carcassa de ferro que sosté una lona, utilitzada per a protegir de la intempèrie alguna part de l'embarcació. • *cast.* carroza.

**carta** *f.* **1.** Mapa, especialment l'usat en la navegació marítima, fluvial o aèria i en la representació del temps atmosfèric. • *cast.* carta. **2.** **carta nàutica** Mapa destinat a ser usat pels navegants. • *cast.* carta nàutica.

**cartulari** *m.* Còdex on són transcrits íntegrament o abreujadament els documents pertanyents a una persona física o moral per a assegurar-ne la conservació i facilitar-ne la consulta. • *cast.* cartulario.

**cassanell** *m.* Travesser o passador de fusta tornejada, utilitzat per a unir l'extrem d'un cap a la gassa d'un altre o a un ullet d'una vela. • *cast.* cazonete.

**castanyola** *f.* Peça de fusta col·locada verticalment en la part interior de l'orla d'una nau que té, en l'extrem superior, que sobreix de la borda, una groera amb una rotllana per la qual fila l'amura de la vela major. • *cast.* castañuela.

**castell** *m.* Estructura d'algunes naus de vela situada per damunt de la coberta superior i compresa aproximadament entre la roda i el trinquet. • *cast.* castillo.

**catamarà** *m.* **1.** Rai originari de l'oceà Índic, de tres cossos, usat per a la pesca i per a navegar en zones de rompenys. **2.** Embarcació de regates constituïda per dos bucs simètrics acoblats per la banda. • *cast.* catamarán.

**catavent** *m.* Instrument rudimentari que s'utilitza per a indicar la direcció del vent. • *cast.* cataviento.

CATAVENT

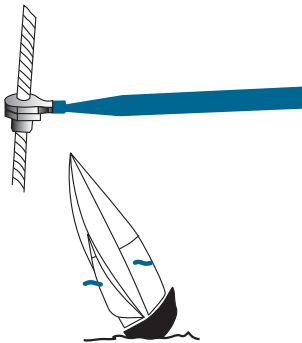

**caterina** *f.* Corrioleta de fusta. • *cast.* catalina.

**catxamarinà** *f.* Embarcació menor de dos pals i un botoló menut, que generalment disposa de coberta. • *cast.* quechemarín.

**catxola** *f.* Cadascuna de les dos peces corbades que, col·locades a cada costat del pal, servixen de suport als baus de les cofes. • *cast.* cachola.

**caure** *v. intr.* **1.** Anar (la proa d'una nau) cap a sotavent quan salpa l'àncora. **2.** Desviar-se (una nau) del seu rumb cap a una banda o una altra. • *cast.* caer.

**cavall** *m.* Banqueta inclinada amb unes potes anteriors i unes de posteriors com el banquet de calafat. • *cast.* caballo.

**cenyir** *v. intr.* Navegar rebent el vent en una direcció que forma un angle de sis quartes o menys amb la proa. • *cast.* ceñir, ir de bolina.

**cep** *m.* Peça llarga que, fixada en l'extrem de l'àncora de cep perpendicularment al pla determinat pels dos braços i la canya, fa adoptar a l'àncora la posició més adient perquè

una de les ungles es clave en el fons.

• *cast.* cepo.

**choker** [*angl.*] *m.* Braga. • *cast.* braga.

**ciar** *v. intr.* Remar cap arrere. • *cast.* ciar.

**ciavoga** *f.* Acció i efecte de ciavogar. • *cast.* ciaboga.

**ciavogar** *v. intr.* Girar (una embarcació) dins del menor espai possible ciant els remes d'una banda i vogant els de l'altra. • *cast.* ciabogar.

**cigala** *f.* Argolla de ferro situada en l'extrem de la canya de l'àncora i per la qual s'assegura la cadena, el cap o el cable. • *cast.* arganeo.

CIGALA

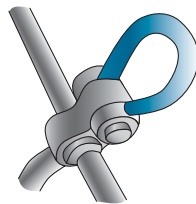

**cigonya** *f.* Quaderna de les embarcacions molt estretes de mànega i altes de puntal. • *cast.* cigoñal.

**cigonyar** *v. tr.* Marcar en terra la figura d'una quaderna perquè quan es corbe quede simètrica. • *cast.* cigüeñar.

**cimar** *v. tr.* En les embarcacions d'aparell llatí, passar l'antena d'una banda a l'altra a fi que la vela quede de la volta bona, i no vaja contra el pal. • *cast.* cimar.

**cinglar** *v. 1. tr.* Fer navegar (un bot) amb un sol rem col·locat en l'espill. • *cast.* cinglar. **2. intr. Engolfar-se. • *cast.* engolfarse.**

**cinta** *f. 1.* Taula de fusta de l'exterior d'una embarcació menor, més grossa que les altres, que corre de la popa a proa entre el trançanell i el bocal. **2.** Cadascuna de les andanes de planxes del forro exterior, més

grosses que les altres, que en les naus corren de popa a proa a l'altura de les cobertes. • *cast.* cinta.

**cintó** *m.* Tira de fusta que envolta els costats d'una embarcació per damunt del forro exterior, utilitzada especialment en remolcadors i altres embarcacions auxiliars per a protegir el buc en les atracades freqüents. • *cast.* cinturón.

**circuit d'alimentació** *m.* Conjunt dels tancs, les bombes, els tubs, etc., que tenen per finalitat subministrar l'aigua a les calderes d'una nau. • *cast.* circuito de alimentación.

**civadera** *f.* Verga major del bauprés, emprada fins a la fi del segle XVIII per a lligar-hi la vela quadra. • *cast.* cebadera.

**clau** *f.* 1. Peça de ferro amb què se subjecta el pal d'una embarcació menor al banc d'arborar o al senó de proa. • *cast.* clavo. 2. **clau de l'arboradura** Nom que es dona al bauprés, perquè s'hi amarren les xàrcies més importants d'un veler. • *cast.* clavo de la arboladura. 3. **clau del bauprés** Peça de fusta molt grossa, introduïda en els espatllons i amb un buit al mig, on s'endinsa l'extrem inferior del bauprés, que servix de lligam amb la proa. • *cast.* clavo del bauprés.

**clavar-se** *v. pron.* Encallar-se (una embarcació), de manera que quede més o menys agafada al fons. • *cast.* clavar-se, embarrancar.

**clavilla** *f.* 1. Barra de ferro, de bronze o de fusta que, posada en un dels forats del claviller d'una embarcació, servix per a lligar un cap. 2. Qualsevol de les manetes de la roda del timó que servixen per a girar-la amb comoditat. • *cast.* cabilla.

**claviller** *m.* Post grossa per a col·locar les clavilles • *cast.* cabillero.

**clinòmetre** *m.* Instrument de bord usat per a mesurar l'amplitud dels

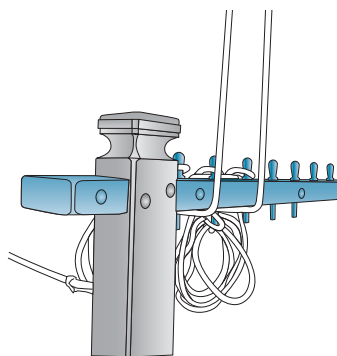

balanços de l'embarcació, com també l'escora. • *cast.* clinómetro.

**clíper** *m.* Embarcació de vela estreta, i lleugera, ràpida i molt resistent, que solia arborar aparell redó o veles de ganivet estretes i lleugeres. • *cast.* clíper.

**coberta** *f.* 1. Plataforma horitzontal que tanca el buc d'una nau per la seua part superior i, en general, cadascun dels sostres horitzontals que dividixen el buc d'una embarcació en compartiments sobreposats. • *cast.* cubierta. 2. **coberta d'arqueig** Coberta que el reglament definix com a límit superior dels espais que necessàriament han d'estar compresos en l'arqueig. • *cast.* cubierta de arqueo.

**cobertada** *f.* Càrrega que, degudament estibada i trincada, transporta una embarcació damunt de la coberta superior. • *cast.* cubertada, carga de cubierta.

**cobra!** *interj.* Expressió amb la qual s'indica l'acció d'arreglar un cap a bord. • *cast.* ¡cabo!

**cobrijunta** *m.* Planxa o perfil angular de ferro que s'utilitza per a unir dos planxes o dos perfils angulars encarrats l'un amb l'altre. • *cast.* cubre-juntas.

**coca** *f.* 1. Deformació que pren un cable com a conseqüència d'haver estat enrotllat. 2. Nau de dos pals, d'eslora molt curta en relació amb la mànega, de molt de calat i amb cobertes molt altes, usada en l'edat mitjana com a embarcació de guerra i de comerç. • *cast.* coca.

**cockpit** [*angl.*] *m.* Banyera. • *cast.* bañera.

**codast** *m.* Peça d'acer o de fusta amb la qual acaba la part de popa de la quilla i que es prolonga per l'obra morta. • *cast.* codaste.

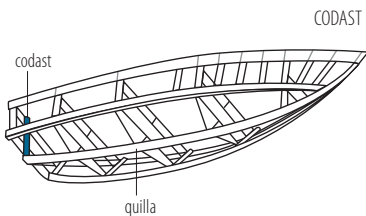

**codera** *f.* Cap de corda o cadena que s'utilitza per a amarrar la popa d'una nau on convinga. • *cast.* codera.

**cofa** *f.* En les embarcacions de vela, plataforma situada en la part alta dels pals que servia per a assegurar els obencs dels mastelers de gàbia i per a efectuar des d'allí algunes maniobres de les veles altes, i també perquè se situara el serviola. • *cast.* cofa.

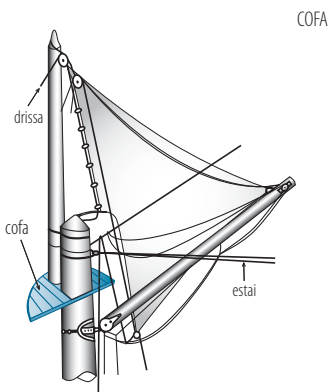

**coi** *m.* Hamaca de lona usada pels mariners per a dormir. • *cast.* coy.

**coixí** *m.* 1. Peça grossa de fusta, situada en el peu del trinquet, que tenia per finalitat recolzar-hi el bauprés. • *cast.* cojín. 2. Peça de ferro on va engalzat el dau del timó. • *cast.* chumacera. 3. Teixit de filàstica que se solia posar sobre el bauprés i les vergues per a evitar el freg amb les amures. • *cast.* cojín.

**coll** *m.* 1. Part superior i més prima d'un pal o d'un masteler, compresa entre l'encapelladura de la xàrcia i la creu de la verga. • *cast.* cuello. 2. Punt del rem, situat entre el guió i la canya, per on sol jugar dins de l'estrop o en la forqueta. • *cast.* cuello. 3. coll de gaó Punt de la quilla d'una embarcació on comença la roda. • *cast.* cuello de gaón.

**colla** *f.* 1. Grup de palers d'una platja. • *cast.* colla. 2. Corda llarga on van lligades les nanses en els calaments. • *cast.* colla. 3. estar a la colla En una embarcació, estar tot complet i prompte per a fer-se a la mar. • *cast.* estar en colla.

**collar de raca** *m.* Anell constituït per un o més bastards que enfilen uns abartrells, usat per a lligar una perxa a un pal i facilitar-ne el moviment. • *cast.* collar de raca.

**collar** *v. tr.* Caragolar (una vela), plegar-la sobre la verga o botavara o un masteler i afermar-la amb botafons. • *cast.* envergar.

**collarí** *m.* Peça metàl·lica en forma de U usada en les mampares per a l'estancament del pas de la sobrequilla i dels dorments. • *cast.* collarín.

**colobra** *f.* En les embarcacions antigues, cap llarg i prim que lligava la vela a la verga, a l'antena o al pal en el sentit espiral de les voltes. • *cast.* culebra.

**columna** *f.* 1. columna de roda del timó Cadascun dels dos puntals

on recolza l'eix de la roda del timó.

• *cast.* columna de la rueda del timón.  
**2. columna del bauprés** Cadascuna de les dos peces robustes de fusta situades a cada costat de la contraroda dels velers. • *cast.* columna del bauprés.  
**3. columna del molinet** Cadascuna de les dos peces verticals que servien de suport als antics molinets de fusta. • *cast.* columna del molinete.

**combés** *m.* Espai de la coberta de les embarcacions de vela comprés entre el pal major o arbre mestre i el trinquet. • *cast.* combés.

**coment** *m.* Junta de les taules o les planxes que constituïxen el buc d'una embarcació. • *cast.* comento.

**comissari -ària** *m. i f.* Persona que du a terme les funcions administratives de bord i té cura dels servicis de fonda. • *cast.* comisario -ia.

**comparació** *f.* Diferència entre l'hora assenyalada pel cronòmetre magistral i l'assenyalada per l'acompanyant. • *cast.* comparación.

**compartiment** *m.* **1.** Cadascun dels espais en què està dividit el buc d'una embarcació per mitjà de barandats. • *cast.* compartimento.  
**2. compartiment estanc** Cadascuna de les seccions independents i aïllades de les adjacents que té el buc d'una embarcació per a evitar l'afonament encara que se n'inunde alguna. • *cast.* compartimento estanco.

**compensació** *f.* Operació d'anul·lar les desviacions magnètiques que presenta l'agulla nàutica en qualsevol dels trenta-dos rumbos de la rosa dels vents. • *cast.* compensación.

**compensador -a** *m. i f.* Persona que es dedica a compensar les agulles nàutiques. • *cast.* compensador-a.

**compensar** *v. tr.* Reduir en part o del tot la desviació magnètica d'una agulla nàutica. • *cast.* compensar.

**consentir-se** *v. pron.* Cedir a l'esforç el cordam o algunes peces que componen la nau i la seua arboradura. • *cast.* consentirse.

**conserva** *f.* **1. navegar (o anar) en conserva (o de conserva)** Fer via juntes (les embarcacions) per a ajudar-se i defensar-se mútuament.  
**2. navegar (o anar) en conserva (o de conserva)** Fer la mateixa ruta (dos naus o més). • *cast.* navegar (o ir) en (o de) conserva.

**consolat de mar** *m.* Jurisdicció especial que entenia en matèria mercantil i en assumptes marítims. • *cast.* consulado de mar.

**contra** *f.* Aparell amb el qual es reté la botavara de les veles cangrees quan tendix a moure's arriere per efecte dels balanços. • *cast.* contra.

CONTRA



**contracarena** *f.* Peça que cobrix la quilla per la part inferior de la nau, com a reforç i protecció. • *cast.* contracarena.

**contracodast** *m.* Peça de fusta o de ferro que va adossada al codast per la part de popa i que servix per a reforçar-lo. • *cast.* contracodaste.

**contradogal** *m.* Peça de cada part de l'embarcació que va des de la roda



de la proa fins a la roda de la popa.  
• *cast.* contradogal.

**contraestai** *m.* Cap gros que ajuda l'estai a sostindre el pal o masteler estirant-lo cap a proa. • *cast.* contraestay.

**contrafloc** *m.* Vela triangular que va ferma en l'extrem del botaló. • *cast.* contrafoque.

**contramarcha** *f.* **1.** Marxa que es fa en direcció oposada a la que se seguia al principi. **2.** Canvi successiu de rumb, en un mateix punt, de totes les naus d'una línia. • *cast.* contramarcha.

**contraquilla** *f.* Peça que cobrix interiorment tota la quilla per la part interior de la nau, de popa a proa. • *cast.* contraquilla.

**contraroda** *f.* Peça de fusta que va sobre la roda, per l'interior del buc, per a reforçar-la i engalzar-la amb la quilla. • *cast.* contrarroda.

**contravent** *m.* Entre dos elements d'una estructura, tirants encreuats diagonalment per a augmentar-ne la resistència al vent i als esforços laterals. • *cast.* contraviento.

**contubal** *m.* Peça llarga de reforç del buc que va de proa a popa en la part inferior del costellam i a l'altura de la cinta. • *cast.* contual, durmiente.

**colp de mar** *m.* Onada gran que trenca amb violència. • *cast.* golpe de mar.

**copatró -ona** *m. i f.* Patró juntament amb un altre o amb altres. • *cast.* copatrón -ona.

**copilot** *m. i f.* Pilot la missió del qual consistix a assistir el primer pilot. • *cast.* copiloto.

**corba** *f.* **1.** Peça de fusta clavada a la banda de la barca per a subjectar els bancs. • *cast.* curva. **2. corba coral** Corba que ajunta el codast amb la carena. • *cast.* curva coral.

**corbató** *m.* **1.** Peça de fusta que reforça la cinta per la part de proa. **2.** Unió dels bancs d'una embarcació. • *cast.* corvato.

**corbeta** *f.* Bricbarca. • *cast.* corbeta.

**corda** *f.* **1.** Cordell gros i flexible format per un conjunt retorçut de dos cordons o més, cadascun dels quals està compost de tres fils o més, també retorçuts. **2.** Ormeig de pesca consistent en una corda, ancorada mitjançant un roc gros, que es manté suspesa d'un flotador vertical i tibant dins de l'aigua i que du un fil amb un ham enferit a mig aire. **3.** Peça grossa de fusta que va de popa a proa per davall dels baus, descansa sobre puntals i servix de reforç al buc contra la flexió longitudinal. • *cast.* cuerda.

**cordam** *m.* Conjunt de caps o cordes d'una nau. • *cast.* cordaje.

**cordejar** *v. tr.* Sirgar. • *cast.* sirgar.

**cordell** *m.* Cap de poca grossària que porten la corredora i l'escandall. • *cast.* cordel.

**cordó** *m.* Unió de filasses retorçudes que formen com una corda i que servix per a fer altres cordes i caps. • *cast.* cordón.

**cornamusa** *f.* Peça en forma de T fixada en la coberta o en l'orla d'una embarcació, que servix per a amarrar caps. • *cast.* cornamusa.

CORNAMUSA

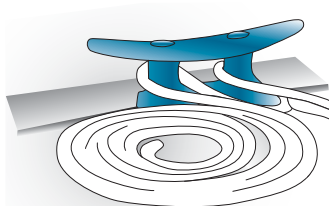

**corneta** *f.* Banderola que acaba en dos puntes i té una escotadura angular. • *cast.* corneta.

**coronament** *m.* Part de la borda que correspon a la popa del buc. • *cast.* coronamiento.

**correcció** *f.* Xifra variable que, sumada algebraicament a l'altura observada del Sol, a l'hora del cronòmetre o el rumb, servix per a calcular exactament la situació de la nau. • *cast.* corrección.

**corredor** *m.* **1.** Galeria que pot formar-se en la bodega d'una embarcació. **2.** Part de la coberta de les barques que toca en els costats. • *cast.* corredor.

**corredora** *f.* Aparell per a mesurar la velocitat aparent d'una nau. • *cast.* corredera.

**corriola** *f.* **1.** Roda proveïda d'un ull en el seu eix geomètric, que li permet girar a l'entorn d'un eix que hi està introduït, i amb la superfície lateral acanalada, de manera que permet passar-hi un cable, una corda, etc., arrossegant-lo o sent arrossegada per ell, i que servix per a canviar la direcció o el sentit d'una força. **2.** Roda de superfície lateral en forma de canal, solidària amb un arbre, l'eix del qual és el geomètric de la roda, que permet transmetre un moviment a un arbre o rebre un moviment d'un altre arbre a través de corretges. • *cast.* polea.

**cos mort** *m.* Obra morta, part del buc que sobreïx de l'aigua. • *cast.* obra muerta, cuerpo muerto.

**coxia** *f.* Pla diametral d'una nau. • *cast.* crujía.

**costa** *f.* Tros de terra que està en contacte amb el mar. • *cast.* costa.

**costat** *m.* Cadascuna de les dos bandes que formen el buc d'una embarcació: babord a l'esquerra i estribord a la dreta. • *cast.* costado.

**costejar** *v. intr.* Navegar seguint la costa. • *cast.* costear.

**costella** *f.* Quaderna. • *cast.* costilla, cuaderna.

**costellam** *m.* Conjunt de les costelles que formen la carcanada del buc d'una embarcació. • *cast.* costillaje, cuaderna.

**costejar** *v. intr.* Costejar. • *cast.* costear.

**creu** *f.* Part central i més grossa d'una verga de nau, que equidista dels penols o extrems de la mateixa verga. • *cast.* cruz.

**creuar** *v. tr.* **1.** Travessar (una via, un camp, un riu, el mar, l'aire) passant d'un costat a l'altre. **2.** Navegar en totes direccions (dins d'un espai determinat de mar) per a protegir el comerç, bloquejar una costa, amb objectius de vigilància o de guerra, etc. • *cast.* cruzar.

**creuera** *f.* Peça de fusta que es fica en el timó del llaüt, amb una corda a cada cap per a fer-la girar. • *cast.* cruz.

**cronòmetre** *m.* Relloge de precisió posat a l'hora del temps mitjà del primer meridià, mitjançant el qual es pot esbrinar la longitud exacta de l'embarcació en aquell moment. • *cast.* cronómetro.

**crostam** *m.* Mescla de brea, pega, sèu i oli que s'utilitza per a calafatar i pintar fustes i xàrcies. • *cast.* brea, zulaque, azulaque.

**crugia** *f.* Espai central d'una embarcació, de proa a popa. • *cast.* crujía.

**cruisingchute** [*angl.*] *f.* Vela més menuda que un espinàquer i més gran que un gènova, que s'establix volant, conformant un gènova en cenyida i un espinàquer en popa. • *cast.* *cruisingchute.*

**cua de rata** *f.* Teixit fet en l'extrem d'un cap gros perquè no es desfilagarxe. • *cast.* rabo de rata.

**cular** *v. intr.* Perdre estabilitat (una embarcació) afonant-se de popa. • *cast.* acular.

**culata** *f.* **1.** Part del pal que va davall de l'enfognament i acaba amb les metxes que el subjecten. • *cast.* pie del mástil. **2.** Punta del botoló que va lligada damunt de la proa. • *cast.* culata.

**curta** *f.* Cadascuna de les fustes arquejades que servixen per a tapar la banyera d'una embarcació. • *cast.* corta.

**cúter** *m.* **1.** Embarcació de vela de poc tonatge, d'origen neerlandés, de buc fi i aparell de balandra. **2.** Embarcació d'un sol pal i bauprés, amb possibilitat de calar-lo cap a dins, i aparell de balandra, o siga, vela major cangrea, escandalosa, trinqueta i dos flocs. • *cast.* cúter.



# D

**dalinar** *v. intr.* Sirgar. • *cast.* sirgar.

**daliner -a** *m. i f.* Sirgador de davant, quan la sirga era estirada per més d'un sirgador. • *cast.* sirgador -a.

**dama** *f.* Tascó o clavilla col·locat a tall d'escàlem encastat en la regala dels bots, on s'estreben els remes per a vogar. • *cast.* dama.

DAMA



**dàrsena** *f.* Zona resguardada d'un port on les embarcacions poden dur a terme les diverses operacions de càrrega i descàrrega, o ser sotmeses a reparació amb tota seguretat. • *cast.* dàrsena.

**dau** *m.* Peça cúbica, generalment de bronze o de ferro, amb un forat cilíndric per un dels seus eixos, que servix de coixinet fix per a suport d'arbres, guia de cordes en els bossells, etc. • *cast.* dado.

**davant** *m.* Aparell format per un bossell i un cap. • *cast.* delantero.

**decaure** *v. intr.* Separar-se (una nau) cap a sotavent del rumb que havia de seguir. • *cast.* decaer.

**declinació magnètica** *f.* Angle que forma la direcció del nord magnètic i la del nord geogràfic, és a dir, el que forma el pla vertical que conté la direcció de la brúixola i el pla meridià del punt de situació. • *cast.* declinació magnètica.

**defensa** *f.* Bolics de corda, peces de fusta, goma o plàstic, etc., que es penjen al costat d'una embarcació per a protegir-la de xocs, durant la maniobra d'atracament al moll o per la fricció amb altres embarcacions. • *cast.* defensa.

DEFENSA

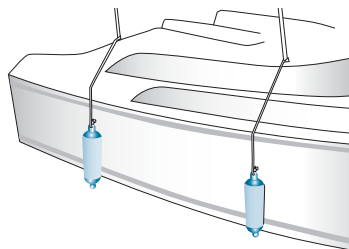

**degolladura** *f.* Esgarro fet en una vela o un tendal quan es degolla. • *cast.* degolladura.

**degollar** *v. tr.* 1. Esgarrar (una vela) intencionadament quan hi ha temporal a fi d'evitar un perill imminent.

2. Detindre la cadena de l'àncora amb la guillotina. • *cast.* degollar.

**deixant** *m.* Solc que una nau o un altre mòbil deixa darrere d'ell en la superfície de l'aigua. • *cast.* estela.

**demora** *f.* Direcció o rumb en què està situat un objecte respecte a un punt de la costa, a una embarcació, etc., definit per l'angle que forma este rumb amb la línia nord-sud verdadera. • *cast.* demora.

**demorar** *v. intr.* Estar situat en una demora determinada. • *cast.* demorar.

**depressió de l'horitzó** *f.* Angle que forma l'horitzó visual amb l'horitzó racional. • *cast.* depresión del horizonte.

**derelict** *m.* Nau o part d'una nau abandonada que sura entre dos aigües. • *cast.* derelicto.

**deriva** *f.* 1. Desviació d'una nau del seu rumb per efecte del vent o d'un corrent, mesurada per l'angle que fa la quilla amb la direcció del moviment de la nau. • *cast.* deriva. 2. Aleta vertical submergida que té per finalitat reduir la deriva d'una nau. • *cast.* deriva. 3. **anar a la deriva** Anar

sense govern, emportat pel vent o per un corrent. • *cast.* ir a la deriva.

4. **angle de deriva** Angle que fa la quilla d'una nau amb la direcció del seu moviment real. • *cast.* ángulo de deriva.

**derivar** *v. intr.* Anar a la deriva. • *cast.* derivar.

**derrota** *f.* 1. Trajecte que segueix una nau per a anar d'un lloc a un altre. 2. Carta nàutica. • *cast.* derrota.

**derroter -a** 1. *m.* i *f.* Oficial o mariner encarregat de la derrota. 2. *m.* Llibre que informa de les característiques de la costa, els ports o la meteorologia, i de les dades importants per a la navegació. 3. *m.* Direcció seguida per una embarcació quan navega prop de la costa. • *cast.* derrotero -ra.

**desabarrotar** *v. tr.* 1. Desfer (l'estiba d'una nau). 2. Alleugerir (una embarcació) de la part del carregament estibat en un lloc impropï. • *cast.* desabarrotar.

**desabrigat -ada** *adj.* Que està (un ancoratge) obert als vents o sense resguard contra estos. • *cast.* desabrigado -da.

**desaferrar** *v. tr.* 1. Llevar els tomadors i els caps que aferren una vela. 2. Llevar les trinquets i les cordes que subjecten alguna cosa. • *cast.* desaferrar.

**desamarar** *v.* 1. *tr.* Desfermar les amarres. 2. *pron.* Trencar (una nau) les amarres. • *cast.* desamarar.

**desamurar** *v. tr.* Deslligar les amures (de les veles). • *cast.* desamurar.

**desancorar** *v. tr.* Llevar les àncores (d'una embarcació). • *cast.* desanclar.

**desaparellar** *v. tr.* 1. Desguarnir del seu aparell (una nau). 2. Destruir l'aparell (d'una nau) del tot o en part. • *cast.* desaparecer.

**desarborament** *m.* Acció o efecte de desarborar. • *cast.* desarboladura.

**desarborar** *v.* 1. *tr.* Desguarnir (una nau) dels seus arbres. 2. *tr.* Trencar

#### DERIVA

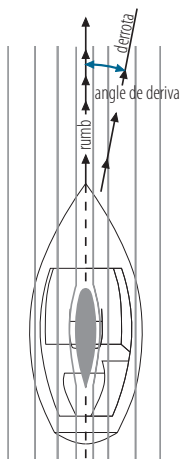

o abatre (els arbres). **3.** *pron.* Perdre (una nau) els seus arbres per accident. • *cast.* desarbolar.

**desatracar** *v. tr.* Separar (una nau) de la vora d'una altra embarcació, del moll o de qualsevol objecte on estava atracada. • *cast.* desatracar.

**desballestament** *m.* Acció i efecte de desballestar. • *cast.* desguace.

**desballestar** *v. tr.* Desfer (una nau, un vehicle, etc.), per a aprofitar-ne els materials en bon estat. • *cast.* desguazar.

**descosir** *v. tr.* Desfer les colobres que mantenen units els tendals i subjectades les veles als pals, les vergues, etc. • *cast.* descoser.

**desdujar** *v. tr.* Desplegar, desenrotllar (una vela, una corda, una xàrcia) que estava dujada. • *cast.* desadujar.

**desembarcador** *m.* Lloc apropiat per a desembarcar passatgers o mercaderies. • *cast.* desembarcadero.

**desembarcar** *v.* **1.** *tr.* Posar en terra (algú o alguna cosa) que estava dins d'una nau o d'una altra embarcació. **2.** *intr.* Baixar a terra eixint d'una nau o d'una altra embarcació. • *cast.* desembarcar.

**desembarrancar** *v. tr.* Fer surar de nou (una embarcació que estava embarcanda). • *cast.* desembarrancar.

**desencallar** *v. tr.* Llevar (un vehicle, una nau, etc.) del lloc on s'havia encallat. • *cast.* desencallar.

**desencepar** *v. tr.* Llevar les voltes que (una cadena o un cable) han pres sobre el cep de l'àncora. • *cast.* desencepar.

**desenvergar** *v. tr.* Deslligar de la verga (una vela envergada). • *cast.* desenvergar.

**desfogar** *v. intr.* Esclatar una tempestat. • *cast.* desfogar, estallar.

**desfonar** *v. tr.* Trencar, penetrar, foradar (el fons d'una nau). • *cast.* desfondar.

**desguarnir** *v. tr.* Despullar de guarniment (els pals o les vergues). • *cast.* desguarnecer, desmantelar.

**desmantellar** *v. tr.* **1.** Desguarnir. **2.** Desarbolar. • *cast.* desmantelar, desarbolar.

**desobedient** *adj.* Que tarda (una nau) a respondre als moviments del timó o que mira a la banda oposada a la que es vol caure. • *cast.* roncerro -ra.

**desormeig** *m.* Acció de desormejar. • *cast.* desaparejo.

**desormejar** *v. tr.* Desaparellar. • *cast.* desaparejar, desarmar.

**despalmar** *v. tr.* Espalmar. • *cast.* despalmar.

**desplaçament** *m.* Pes del'aigua desplaçada per una embarcació. • *cast.* desplazamiento.

**desplaçar** *v. tr. i pron.* Moure's d'un lloc a un altre (un vehicle, una embarcació, un aeroplà, etc.). • *cast.* desplazar.

**desrissar** *v. tr.* Desfer els rissos (de les veles) perquè agafen més vent. • *cast.* desrizar.

**desviació** *f.* **1.** Efecte causat per la massa metàl·lica d'una nau sobre l'agulla imantada del compàs. **2.** Angle que forma l'agulla nàutica amb el meridià magnètic. • *cast.* desviación, desvío.

**desvirar** *v. tr.* Pegar voltes al torn (d'un molinet o un argue) en sentit contrari al que se li donà per a virar un cap, un cable, etc. • *cast.* desvirar.

**diari de bord (o de navegació)** *m.* Llibre on el capità de la nau apunta cada dia tots els detalls del viatge, que constituïx l'historial del vaixell des de l'avarada fins que deixa de navegar. • *cast.* diario de a bordo.

**dic** *m.* **1.** Instal·lació o construcció que permet deixar en sec una embarcació per a poder carenar, netejar, etc., l'obra viva del buc. • *cast.* dique. **2.** **dic flotant** Classe de dic que consistix en una estructura metàl·lica en forma

de U que es pot afonar parcialment llastant-ne l'interior i que es pot fer surar, deixant en sec la nau que s'hi ha fet entrar. • *cast.* dique flotante.

**3. dic sec** Classe de dic que aparegué en el segle XVIII, quan les naus, per les seues dimensions, no podien ja ser carenades pels sistemes antics. • *cast.* dique seco.

**dioptra** *f.* Alidada. • *cast.* dioptra, alidada.

**disparador** *m.* Ressort de ferro que es fixa a la gata de l'àncora per a llançar-la a l'aigua en el moment precís d'escaure's la nau en el lloc d'anclaratge. • *cast.* disparador.

**distintiu** *m.* **1.** Bandera especial que s'hissa en una nau per a indicar la presència d'una persona a qui corresponen determinats honors. • *cast.* distintivo. **2. distintiu de classe** Senyal que s'assigna a l'embarcació de regates que pertany a una classe internacional. • *cast.* distintivo de clase.

**doblar** *v. tr.* **1.** Superar (una embarcació) una boia o una balisa en el curs d'una regata. **2.** Passar (una embarcació) per davant d'un cap, d'un promontori, etc., i posar-se a l'altre costat. • *cast.* doblar.

**dogal** *m.* **1.** Estrop. **2.** Cap que, donant una volta a la drissa arran de l'antena, volta també l'arbre de l'embarcació i amb l'altre cap agarra la trossa. • *cast.* dogal.

**dogre** *m.* Veler destinat a la pesca de l'areng en el mar del Nord. • *cast.* dogre.

**dorment** *m.* Cartella de fusta sobre la qual recolza el bau que sosté la coberta. • *cast.* durmiente.

**draga** *f.* Embarcació proveïda d'un aparell dragador. • *cast.* draga.

**dragant** *m.* Cadascuna de les dos taules grosses, l'una recta (*dragant dret*) i l'altra corbada (*dragant tort*), empernades l'una amb l'altra i ajustades

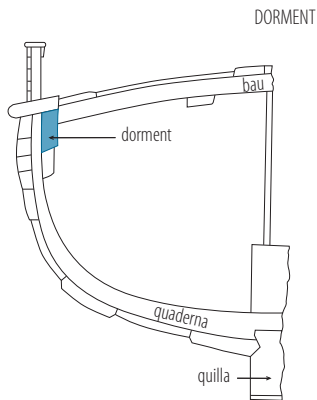

damunt de la roda de popa i que servixen de base a tota la construcció de l'estampa d'una embarcació de fusta. • *cast.* dragante.

**dragó** *m.* Embarcació de vela de nou metres d'eslora com a màxim, utilitzada en competicions esportives. • *cast.* dragón.

**drap** *m.* **1.** Vela. • *cast.* trapo, vela. **2. navegar a tot drap** Navegar amb totes les veles hissades. • *cast.* navegar a todo trapo (o a toda vela).

**drassana** *f.* Lloc on es construeixen i es reparen les naus. • *cast.* astillero.

**dret** *m.* **1. dret 2. dret d'almirallat** *m.* Dret introduït en el segle XVIII a Espanya per Felip V, que es cobrava en les duanes i ports sobre les embarcacions que hi entraven o n'eixien i sobre les mercaderies que duïen. • *cast.* derecho de almirantazgo.

**3. dret d'amarratge** *m.* Impost pagat als ports per la faena d'amarrar-hi una nau o pel fet de tindre-la-hi amarrada. • *cast.* derecho de amarraje. **4. dret marítim** *m.* Conjunt de regles jurídiques referents als diversos drets i obligacions que afecten la navegació i, especialment, el transport de passatgers o de mercaderies en naus. • *cast.* derecho marítimo.

**drissa** *f.* **1.** Cap o ormeig que servix per a hissar o arriar vergues i veles de manera que reben el vent per a impulsar la nau. • *cast.* driza. **2. drisses de bandera** Caps prims que servixen per a hissar banderes. • *cast.* drizas de bandera.

**duja** *f.* Cadascuna de les voltes d'una corda enrotllada. • *cast.* aduja.

**dujar** *v. tr.* Enrotllar (una corda o una vela) pegant-li algunes voltes sobre ella mateixa. • *cast.* adujar.

**dujat** *m.* Muntó de cordes dujades. • *cast.* adujo.

**dull** *m.* Forat que hi ha en el fons d'una embarcació que va tapat amb un suro i que servix per a fer eixir l'aigua que s'ha ficat en l'embarcació i que no es pot arplegar amb la sàssola. • *cast.* imbornal.

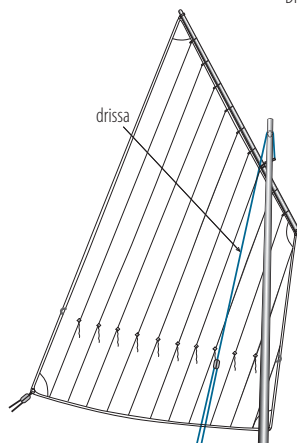



# E

**eixàrcia** *f.* Xàrcia. • *cast.* jarcia.

**elefant** *m.* La quaderna més gran del buc d'una embarcació. • *cast.* cuaderna maestra.

**embancadura** *f.* Conjunt de bancs d'una embarcació de rem o de vela. • *cast.* bancadas (*pl.*).

**embancar** *v. intr. i pron.* Entrar (una embarcació) en un banc d'arena. • *cast.* embancarse, embarrancar.

**embarcació** *f.* **1.** Construcció capaç de surar, que es desplaça per l'aigua, i que s'utilitza com a mitjà de transport. • *cast.* embarcación. **2. embarcació menor** Embarcació de menys de vint tones de desplaçament, generalment destinada a la navegació interior o a servicis auxiliars. • *cast.* embarcación menor.

**embarcada** *f.* Embarcament. • *cast.* embarque (*m.*).

**embassador** *m.* Espècie de cap que sobreix de l'orla per a lligar altres caps. • *cast.* cabeza (*f.*).

**embarcador** *m.* Lloc destinat a l'embarcament de persones o de mercaderies. • *cast.* embarcadero.

**embarcament** *m.* Acció d'embarcar o d'embarcar-se. • *cast.* embarque.

**embarcar** *v. 1. tr.* Introduir (persones o mercaderies) en una embarcació, en un tren, en un avió, etc., per al seu transport. **2. intr. i pron.** Entrar, pujar, en una embarcació per emprendre un viatge. **3. intr. i pron.** Entrar com a

tripulant d'una embarcació. • *cast.* embarcar.

**embarrancar** *v. intr. i pron.* Encallar-se una embarcació en un fons de roques o en un altre obstacle submarí. • *cast.* embarrancar.

**embat** *m.* Colp fort que pega l'onada contra les roques, contra una nau, etc. • *cast.* embate.

**embicar** *v. tr.* **1.** Posar una verga en direcció obliqua respecte a l'horitzontal o com a senyal de dol a bord. **2.** Inclinar la proa cap a la part d'on ve el vent. • *cast.* embicar.

**embó** *m.* **1.** Taula del forro exterior de les embarcacions de fusta. • *cast.* embono. **2.** Embornal. • *cast.* imbornal, embornal.

**embocar** *v. tr.* Entrar (en un port, riu, carrer, etc.), per la seua boca o embocadura. • *cast.* embocar.

**emboirar-se** *v. pron.* Cobrir-se de boira l'horitzó. • *cast.* anieblarse, anieblarse.

**embonar** *v. tr.* Afegir taulons als del forro (d'una embarcació) a fi d'augmentar-ne la mànega i donar-li més estabilitat. • *cast.* embonar.

**embornal** *m.* Cadascun dels forats i canals que hi ha a cada costat d'una nau per a evacuar l'aigua de pluja o de les onades que ha entrat a coberta. • *cast.* imbornal, embornal.

**emborrascar-se** *v. pron.* Formar-se una borrasca, amenaçar borrasca. • *cast.* emborrascarse, aborrascarse.

**embragar** *v. tr.* Passar una braga (al voltant d'una càrrega). • *cast.* embragar.

**embrancar-se** *v. pron.* Enganxar-se (un ormeig, una corda, etc.) amb algun obstacle submarí. • *cast.* enredarse, enrocarse.

**embrear** *v. tr.* Pintar i revestir amb una capa de brea o quitrà en calent les juntures dels taulons del forro i les taules de la coberta, després de calafatar-les, per a fer-les impermeables a l'aigua. • *cast.* embrear.

**emmarar-se** *v. pron.* Entrar (una embarcació) mar endins. • *cast.* enmararse.

**empalment** *m.* 1. Acció d'entollar dos caps. 2. Teixit que formen els fils de dos caps entollats. • *cast.* empalme.

**empalmar** *v. tr.* Unir dos caps de corda entreteixint els fils de l'un amb els fils de l'altre. • *cast.* empalmar.

**empalomadura** *f.* Lligada forta amb la qual, a distàncies proporcionals i en comptes de costura, s'unix en alguns casos la ralinga a la seua vela. • *cast.* empalomadura.

**empalomar** *v. tr.* Palomar. • *cast.* empalomar.

**empavesada** *f.* 1. *ant.* Defensa que es feia amb una fila de pavesos, especialment al voltant d'una nau. • *cast.* empavesada. 2. Orla menuda que hi ha damunt de la batallola de la part de popa d'una barca de mitjana. • *cast.* empavesada. 3. Conjunt de banderoles i gallardets per a ornamentar les embarcacions els dies de festa. • *cast.* empavesado (*m.*).

**empavesar** *v. tr.* Adornar (una nau) amb draps, banderes, gallardets, etc. • *cast.* empavesar.

**empenar** *v. tr.* Plegar (la vela) sense arriar-la, lligant-la al car i a la pena de l'arbre mestre. • *cast.* empenar.

**empopada** *f.* 1. Acció del vent sobre una nau bufant en la direcció de popa a proa. • *cast.* empopada. 2.

**córrer una empopada** Córrer (una nau) un temporal popa al vent i a la mar. • *cast.* correr una empopada.

**empopar** *v. intr.* 1. Calar molt de popa (una nau). 2. Donar la popa al vent. 3. Navegar amb el vent de popa. • *cast.* empopar.

**emproar** *v. intr.* 1. Calar molt de proa (una nau). • *cast.* calar mucho de proa. 2. Posar la proa (d'una nau) de cara al vent, a la marea, al corrent o a un objecte determinat. • *cast.* poner proa a.

**empunyidura** *f.* 1. Lligament del puny del gràtil d'una vela en el penol de la verga respectiva. 2. Lligament dels extrems d'una faixa de rissos que es fa en la verga quan es prenen estos. 3. Cap o corda prima que s'utilitza per a fer els rissos. 4. Cadascun dels dos angles de la part superior de la vela. • *cast.* empuñadura.

EMPUNYIDURA

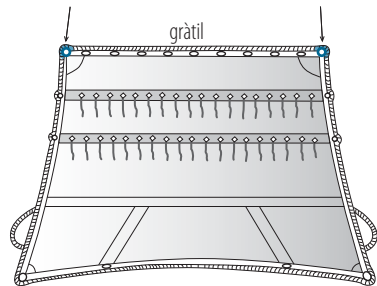

**encallador** *m.* Lloc on poden encallar els vehicles o les naus. • *cast.* encalladero, varadero.

**encallar** *v. intr.* Quedar-se parada (una embarcació) i no poder navegar perquè no té prou aigua per a surar. • *cast.* encallar, varar.

**encapelladura** *f.* Punt del pal o masteiler on es reunixen els caps (obencs, estais, etc.) que el sostenen. • *cast.* encapilladura.



**encapellar** *v. tr.* **1.** Enganxar un cap (a un penol de verga, coll de pal o masteler, etc.), per mitjà d'una gassa feta en un dels extrems. **2.** Encaixar una gassa de mà a una cornamusa. • *cast.* encapillar.

**encepadura** *f.* **1.** Cadascun dels ressaltos que té la canya de l'àncora prop de l'ull perquè, encaixant el cep, este quede més segur. **2.** En l'àncora de cep, cadascuna de les extremitats esfèriques, una de les quals forma una sola peça amb el cep, i l'altra pot ser descollada en el moment de desencepar l'àncora. • *cast.* encepadura.

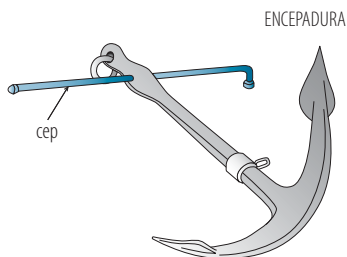

**encepar** *v.* **1. tr.** Posar el cep (a una àncora). **2. tr.** Clavar l'àncora al fons per a fixar (l'embarcació). **3. pron.** Embolicar-se (la corda o la cadena) amb el cep de l'àncora fondejada. • *cast.* encepar.

**encerat** *m.* Teixit impregnat amb cera o amb una mescla de quitrà emprat principalment per a aixoplugar mercaderies emmagatzemades a l'aire lliure, tapar embarcacions i, en general, com a cobertor contra la pluja i la intempèrie. • *cast.* encerado.

**encintar** *v. tr.* Posar (en una nau) les cintes dels costats. • *cast.* encintar.

**encostellada** *f.* Barca en construcció quan ja s'han posat les estameres i els medissos. • *cast.* encostillada.

**encuixar** *v. tr.* Lligar l'àncora arran de l'orla durant la navegació. • *cast.* arriزار.

**enferir** *v. tr.* **1.** Presentar l'una contra l'altra (dos peces que s'han d'unir). **2.** Unir (l'àncora) a la cadena per mitjà d'un grilló. **3.** Fer ferma (una vela). • *cast.* entalingar.

**enfilació** *f.* **1.** En una competició de rem, direcció paral·lela al carrer de la regata. **2.** Punt de vista del relleu de la costa, que servix al pescador com a guia per a orientar-se en la situació de la barca en el mar. • *cast.* enfilación.

**enflonc** *m.* Cap que forma part de l'aparell d'hissar l'antena. • *cast.* amante.

**enfogonament** *m.* **1.** Cadascun dels forats que hi ha en les cobertes d'una nau per a fer-hi passar els pals i que es designa amb el nom del pal i el de la coberta. • *cast.* fognadura. **2.** Qualsevol forat de la coberta per on es passen tubs, etc. • *cast.* fognadura. **3.** Entrant semicircular en la part posterior i en el mig del banc d'arborar d'una barca de pesca on es recolza el pal subjectat amb la clau. • *cast.* fognadura. **4.** Part de l'arbre que toca arran de la coberta en les embarcacions grans i al banc d'arborar en les barques de pesca. • *cast.* pie del árbol.

**enfonsar** *v. tr.* i *pron.* Afonar. • *cast.* hundir.

**engassar** *v. tr.* **1.** Subjectar amb una gassa. **2.** Fer passar per la gassa. • *cast.* engazar.

**engerlar** *v. tr.* Plegar (la vela) i lligar-la a l'antena. • *cast.* aferrar.

**enginya** *f.* En una embarcació, cadascuna de les lligades de corda que lliguen el car i la pena d'una antena. • *cast.* enchina.

**engolfar-se** *v. pron.* Anar mar endins (una embarcació) fins que la vora es perda de vista. • *cast.* engolfarse.

**enrolador -a** *adj.* i *m.* i *f.* Que enrola. • *cast.* enrolador -a.

**enrolament** *m.* Acció i efecte d'enrolar. • *cast.* enrolamiento.

**enrolar** *v. tr.* Inscriure (a algú) en el rol d'una embarcació. • *cast.* enrolar.

**entaular** *v. tr.* Canviar o afegir un tros de taula en el buc (d'una embarcació). • *cast.* entablar.

**entravessar-se** *v. pron.* Posar-se (una nau) de través, especialment quan, en cas de temporal, es col·loca de manera que rep tots els embats, perpendicularment a la línia proa-popa, i queda en la posició més perillosa. • *cast.* atravesarse.

**entravessat -ada** *adj.* **1.** Que bufa (un vent) de través o a la quadra, és a dir, que forma un angle de 90° amb la quilla. **2.** Que rep (una nau) el vent o el mar en direcció perpendicular a la línia de popa a proa. • *cast.* atravesado -da.

**entrecoberta** *f.* Espai que hi ha entre les cobertes d'una embarcació. • *cast.* entrecubierta.

**entrepont** *m.* Entrecoberta. • *cast.* entrepuente, entrecubierta.

**entullar** *v. tr.* Empalmar. • *cast.* ayustar, empalmar.

**envelar** *v. tr.* Estendre les veles (d'una embarcació) de manera que reben l'impuls del vent. • *cast.* desplegar las velas.

**enverga** *f.* **1.** Barra de fusta o de metall que s'estén de penol a penol d'una verga i té traus en tota la seua llargària que servixen per a envergar-hi una vela. **2.** Cadascun dels caps primos que, fixos a la ralinga d'una vela, servixen per a envergar-la. • *cast.* envergue.

**envergadura** *f.* **1.** Acció i efecte d'envergar. **2.** Ample d'una vela envergada. **3.** Conjunt de totes les envergues d'una vela. • *cast.* envergadura.

**envergar** *v. tr.* Lligar (una vela) a una verga subjectant la ralinga del gràtil

d'aquella a la seua respectiva verga. • *cast.* envergar.

**equipar** *v. tr.* Proveir (una nau) de tot allò que és necessari al seu objecte. • *cast.* equipar.

**equipatge** *m.* Conjunt de persones embarcades per al servici d'una nau, tripulació. • *cast.* equipaje.

**escabussar** *v. intr.* Alçar i abaixar (una embarcació) alternativament la proa i la popa. • *cast.* cabecear.

**escafandre** *m.* Equip format per un vestit impermeable i un casc hermètic al qual arriba l'aire a través d'uns tubs, que permet a una persona quedar-se submergida amb una certa autonomia. • *cast.* escafandra.

**escafandrer -a** *m. i f.* Bus que porta escafandre. • *cast.* escafandrista.

**escafandrisme** *m.* Pràctica del submarinisme amb escafandre. • *cast.* escafandrismo.

**escafandrista (o escafandriste -a)** *m. i f.* Persona que practica l'escafandrisme. • *cast.* escafandrista.

**escala** *f.* **1.** Conjunt de dos barres de fusta unides per travessers que s'utilitza per a avarar i traure embarcacions. • *cast.* escala. **2.** Lloc on es deté una nau o una aeronau per a efectuar un embarcament o un desembarcament. • *cast.* escala. **3. escala de Beaufort** Escala que permet estimar la velocitat d'un vent en una classificació de dotze graus, basada en els efectes que este produïx en la mar i el temps que tarda a produir-los. • *cast.* escala de Beaufort. **4. escala de Douglas** Escala dels estats de la mar en una classificació de deu graus, basada en el tipus i les dimensions de les onades. • *cast.* escala de Douglas. **5. escala de mares** Instrument per a mesurar el nivell de les aigües del mar, construït amb una fusta vertical, dividida en decímetres i centímetres. • *cast.* escala de mareas. **6. escala de**

**vent** Escala de corda que, col·locada verticalment en un costat de l'embarcació, la utilitzen els mariners quan aquella està fora del moll. • *cast.* escala de viento. **7. escala reial** Escala, generalment amb barana i dos replanells, que s'instal·la inclinadament al costat del vaixell, i que usen els passatgers i els tripulants per a embarcar i desembarcar. • *cast.* escala real.

**escàlem** *m.* Estaca menuda i redona fixada en la vora d'una embarcació, en la qual es lliga el rem. • *cast.* escálam.

**escalemera** *f.* Peça de fusta subjectada en l'orla d'una embarcació, proveïda d'un forat al mig, en el qual es fixa l'escàlem. • *cast.* carel.

**escalemot** *m.* Qualsevol dels peus drets equidistants que en les embarcacions sostenen l'orla sense arribar fins a la soleta. • *cast.* escalamote.

**escaló** *m.* Puny de la vela de l'angle de proa. • *cast.* escalón de la vela.

**escampavies** *m. inv.* Embarcació lleugera armada per a vigilar les costes. • *cast.* escampavias.

**escandall** *m.* Peça de plom posada en l'extrem d'una corda prima i que servix per a mesurar la profunditat del mar, d'un riu, etc., en un punt determinat. • *cast.* escandallo.

**escandallar** *v. tr.* Mesurar la profunditat (d'una massa d'aigua) amb l'escandall o un altre instrument. • *cast.* escandallar.

**escandalosa** *f.* Vela triangular que va inserida damunt de la cangrea. • *cast.* escandalosa.

**escanyagossos** *m. inv.* Corda llarga amb un nuc escorredor en un dels extrems que s'utilitza per a agafar objectes que han caigut a l'aigua. • *cast.* ahorcaperros.

**escar** *m.* Varador. • *cast.* varadero.

**escarar** *v. tr.* Encallar (una embarcació) quan s'avora. • *cast.* varar.

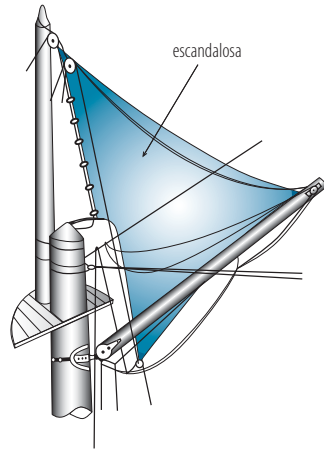

**esclop** *m.* Peça de fusta col·locada en l'extrem de la roda de proa en les embarcacions de pesca. • *cast.* cape-rol.

**escobenc** *m.* **1.** Cadascun dels forats circulars o el·líptics practicats en un costat i en l'altre de la roda, per on passen les cadenes de les àncores i els caps que servixen per a amarrar la nau. • *cast.* escobén. **2. escobenc de popa** Forat que hi ha en la part de popa de mitjana que servix per a recolzar els caps d'amarra. • *cast.* escobén de popa.

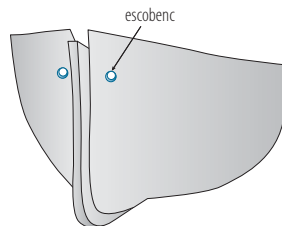

**escollat** *m.* **1.** Rebaixament que té l'orla a banda i banda en la proa d'una embarcació. **2.** Part d'una barca de

palangre compresa entre el tàlem de popa i la roda. • *cast.* escotadura.

**escora** *f.* **1.** Inclinació d'una embarcació sobre un dels seus costats. **2.** Puntal que es posa al costat de l'embarcació per a apuntalar-la mentre està en dic. **3.** Línia corba que passa pels punts de més amplària de totes les quadernes d'una embarcació. • *cast.* escora.

**escorar** *v.* **1. tr.** Apuntalar (una embarcació) amb escores. **2. intr.** Inclinar-se (una embarcació) per defecte de l'estiba de la càrrega, per la força del vent o del mar, etc. • *cast.* escorar.

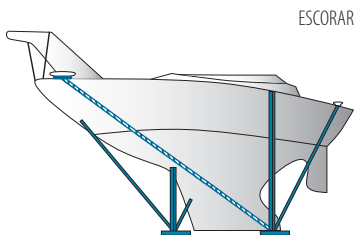

**escota** *f.* Corda lligada als punys baixos de les veles, o al de popa en les llatines, que servix per a caçar les veles. • *cast.* escota.

**escotera** *f.* Obertura en el costat d'una nau per on passa l'escota major o de trinet per a posar tirants les veles. • *cast.* escotera.

**escotí** *m.* Escota d'una vela menuda. • *cast.* escotín.

**escotilla** *f.* Obertura quadrada o rectangular que posa en comunicació les diferents cobertes amb l'interior de la nau. • *cast.* escotilla.

**escotilló** *f.* **1.** Escotilla menuda que generalment es troba a popa de l'embarcació. **2.** Tapadora de fusta per a tancar l'escotilló. • *cast.* escotillón.

**escotina** *f.* Escotí. • *cast.* escotín.

**escua (o escoa)** *f.* Peça de fusta que va al costat de la quilla en la part

exterior del buc de les embarcacions menors i que servix perquè la nau es mantinga dreta quan està en terra. • *cast.* carenote.

**escull** *m.* Roca arran d'aigua o a molt poca distància de la superfície de l'aigua. • *cast.* escollo, arrecife.

**escullar-se** *v. pron.* Esclafar-se (una nau) contra un escull. • *cast.* abarrancarse, embarrancarse.

**escullera** *f.* **1.** Obra feta en un port amb pedres grans o blocs tirats en l'aigua, per a formar un dic de defensa contra les onades, per a servir de fonament a un moll o per a protegir una obra contra l'acció dels corrents, i a la costa contra l'erosió marina. • *cast.* escollera. **2.** Conjunt de roques de la vora del camp de regata que esmortixen les onades. • *cast.* rompeolas.

**escut** *m.* **1.** Peça de fusta que hi ha en la popa dels bots i altres embarcacions de dimensions reduïdes on s'assenta la persona que porta el timó. • *cast.* escudo. **2.** Estampa. • *cast.* estampa.

**eslinga** *f.* Corda grossa amb els caps proveïts de ganxos, que servix per a agafar objectes pesats, com si fóra un estrop. • *cast.* eslinga.

**eslingar** *v. tr.* Agafar o subjectar (una cosa) amb una eslinga. • *cast.* eslingar.

**eslora** *f.* **1.** Llargària d'una embarcació de proa a popa. • *cast.* eslora. **2. eslora entre perpendiculars** Eslora que es

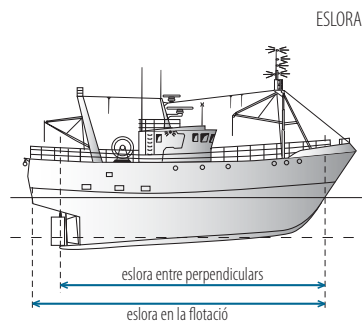

compta des de les normals baixades fins a la quilla en el punt d'on arranca la roda i aquell on comença el codast.

• *cast.* eslora entre perpendiculars.

**3. eslora total** Distància que hi ha des del coronament de popa fins a la part alta de la roda de proa. • *cast.* eslora total.

**espadella** *f.* **1.** Timó provisional instal·lat amb els recursos que hi ha a bord, en substitució del verdader timó. **2.** Rem gran que es col·loca en el coronament de popa dels bots i d'altres embarcacions menors per a poder-les governar a falta de timó. • *cast.* espadilla.

**espalmador -a** *m.* Lloc on s'espalmen les embarcacions. **2.** *m.* i *f.* Persona que té per ofici espalmar. • *cast.* despalmador -a, espalmador -a.

**espalmament** *m.* Acció i efecte d'espalmar. • *cast.* despalmes.

**espalmar** *v. tr.* Netejar el fons (d'una embarcació) i enseuar-lo perquè navegue més lleugera i més de pressa. • *cast.* despalmar.

**espatió** *m.* Cadascuna de les dos peces, corbades en la part superior formant el buit del bauprés i rectes de la mitat en avall amb una espuntada a baix. • *cast.* espaldón.

**espentador -a** *m.* i *f.* Persona que es dedica a espentar les barques. • *cast.* empujador -a.

**esperó** *m.* **1.** Extrem de la proa d'una embarcació. **2.** Punta de ferro sobreixent per la proa de les galeres amb la qual abordaven i ferien l'enemic. • *cast.* espolón.

**espia** *f.* Cap de corda amarrat amb les àncores menudes, que s'utilitza per a entrar o eixir d'un port quan hi ha calma o vent contrari. • *cast.* espía.

**espiga** *f.* **1.** Part del masteler compresa entre la cofa i el tamboret, o part de masteleret compresa entre la creuet i el tamboret. **2.** Puny de pena

d'una vela llatina. **3.** Final de proa d'un botaló sencer a partir del nervi del petifloc. • *cast.* espiga.

**espigó** *m.* Massís ixent de pedra, de formigó, de fusta o metàl·lic construït perpendicularment en la vora d'un riu, del mar, etc. • *cast.* espigón.

**espill** *m.* **1.** Superfície llisa de la popa de les embarcacions grans, en la part exterior del buc, on se sol escriure el nom i la matrícula de l'embarcació. **2.** Fusta plana de la popa del llautó on va aplicat el timó. • *cast.* espejo de popa, espejo.

**espinaquer** *m.* **1.** Vela triangular de molta bossa utilitzada per a navegar amb vents llargs o de popa. • *cast.* spinnaker. **2. espinaquer asimètric** Una vela híbrida, entre un gènova i un espinaquer; s'hissa sense botaló amb el puny d'amura en la roda. • *cast.* spinnaker asimètric.

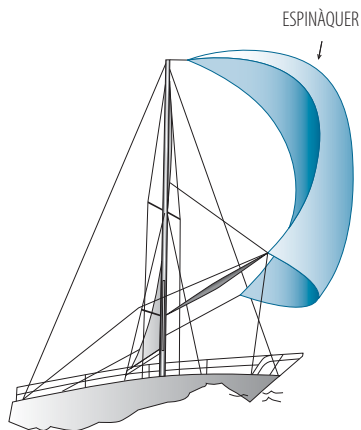

**esquadra** *f.* Conjunt de naus. • *cast.* esquadra.

**esquif** *m.* **1.** Barca lleugera, que se sol dur dins de la nau per a anar a terra, per a explorar el mar, etc. **2.** Embarcació esportiva lleugera, llarga i estreta, propulsada per un remer

amb dos remes i sense timoner. • *cast.* esquife.

**estabilitzador** *m.* Element lateral flotant unit al cos principal d'algunes piragües. • *cast.* estabilizador.

**estació marítima** *f.* Conjunt d'edificis i instal·lacions portuàries destinades a la càrrega i descàrrega de mercaderies al servei dels passatgers. • *cast.* estación marítima.

**estai** *m.* **1.** Cap o cable que subjecta un pal o masteler perquè no caiga cap a la popa. • *cast.* estay. **2. estai de cabeça** Estai que va lligat al topall dels mastelers. • *cast.* estay de galope. **3. estai de popa** Estai que va d'un pal cap a la popa d'una embarcació. • *cast.* estay de popa. **4. estai de proa** Estai que va d'un pal cap a la proa o les amures d'una embarcació. • *cast.* estay de proa. **5. estai volant** Estai que no està absolutament subjecte, sinó que es pot afluixar quan convé. • *cast.* estay volante. **6. Vela que va subjectada fortament a l'estai.** • *cast.* vela de estay.

ESTAI



**estaiar** *v. tr.* **1.** Subjectar (un pal) per mitjà d'un estai. **2.** Tesar i trincar els estais. **3.** Inclinar (els pals) cap a la proa. • *cast.* estayar.

**estampa** *f.* Superfície llisa de la popa dels velers en la part estreta del buc, damunt de la qual s'escriu el nom de la nau i la localitat on s'ha matriculat. • *cast.* estampa.

**estanyatge** *m.* Operació d'afonar una embarcació dins del mar per a inflar la fusta i fer desaparèixer les juntures de les taules del forro del buc. • *cast.* estañado.

**estaria** *f.* [*usat generalment en plural*] **1.** Termini estipulat pel contracte de noli o pel costum d'un port per a les operacions de càrrega i descàrrega d'una embarcació **2.** Indemnització pagada. • *cast.* estadía.

**estatja** *f.* Cap gros per a amarrar les embarcacions o lligar-les a una altra o a un lloc fix. • *cast.* estacha.

**estepa** *f.* Grada. • *cast.* grada.

**estiba** *f.* **1.** Càrrega d'una nau. **2.** Col·locació de la càrrega dins de les bodegues d'una nau, de tal manera que esta no perda estabilitat. • *cast.* estiba.

**estibador -a** *m. i f.* Encarregat de l'estiba en un port. • *cast.* estibador -a.

**estibar** *v. tr.* Apilar o disposar (mercaderies, provisions, etc.), de manera que ocupen el menor lloc possible, especialment tractant-se de la càrrega d'una nau. • *cast.* estibar.

**estima** *f.* Càlcul aproximat del punt on està la nau i de la direcció que ha de seguir. • *cast.* estima.

**estol** *m.* Conjunt de naus, esquadra. • *cast.* escuadra.

**estribord** *m.* Costat dret d'una embarcació, mirant de popa a proa (oposat a *babord*). • *cast.* estribor.

**estrop** *m.* **1.** Tros de corda entullat pels dos caps i utilitzat per a embragar els fardells que han de ser embar-

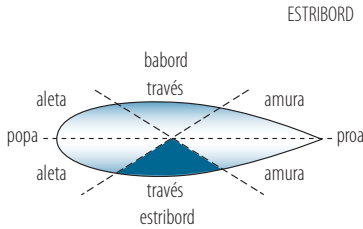

cats o desembarcats. **2.** Anella de corda encapellada a l'escàlem d'una embarcació, la qual, posada al voltant del coll del rem, servix com a lligam per a subjectar-lo. • *cast.* estrobo.

**estropada** *f.* **1.** Esforç que fan els remadors quan voguen per a moure l'embarcació. • *cast.* estrepada. **2.** Impuls que pren l'embarcació en marxa. • *cast.* arrancada, arranque. **3.** Moviment fort, sobtat i violent que fa una cadena o cap que llavora com a amarra de la nau per efecte de la maror o de la força del vent. • *cast.* sacudida, tirón.

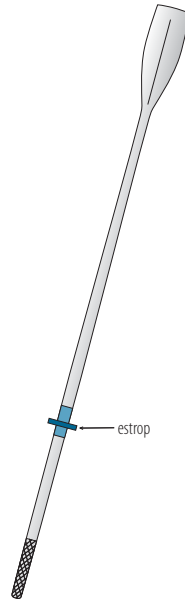

ESTROP





# F

**faixa** *f.* **1.** Tira de lona que es cus a la vela per a reforçar-la. • *cast.* faja. **2.** Cap que subjecta l'arbre al banc d'arborar. • *cast.* faja. **3. faixa de rissos** Faixa de lona cosida a una vela, paral·lelament al gràtil o al pujament (segons el tipus de vela), des d'una ralinga fins a l'oposada, on van fixats els rissos o botafions. • *cast.* faja de rizo.

FAIXA DE RISSOS

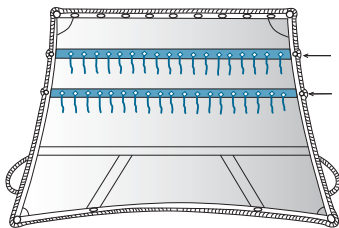

**faixó** *m.* Vorada d'una vela. • *cast.* orilla, orillo.

**falca** *f.* **1.** Taula de fusta que forma l'orla en els llaguts i altres embarcacions menudes de pesca. • *cast.* falca. **2.** Orla immediata a l'escollat de proa o de popa. • *cast.* falca. **3.** Taula de fusta que s'encaixa entre els macarons de l'orla i que servix per a fer-la més alta. • *cast.* falca. **4. falca de proa** Orla que hi ha en cada cantó de la proa d'un caro i que porta un bitó per a amarrar-hi els caps. • *cast.* falca de proa.

**faldona** *f.* Vela deformada i massa estirada a causa d'un ús excessiu o un defecte de tall. • *cast.* faldona.

**faltar** *v. intr.* Soltar-se, cedir o trencar-se una corda, un aparell, una àncora, etc. • *cast.* faltar.

**falua** *f.* Faluga. • *cast.* falúa.

**faluga** *f.* Embarcació menor per a ús dels almiralls o altres autoritats. • *cast.* falúa.

**falutx** *m.* Barca de mitjana. • *cast.* falucho, haloque.

**fanal** *m.* Cadascun dels aparells de llum utilitzats en les naus. • *cast.* fanal, farol.

**fanalera** *f.* En una embarcació, suport d'un fanal de reglament. • *cast.* farolera.

**far** *m.* Torre amb una llanterna en la part més alta erigida en llocs ostensibles de les costes, o en esculls, perquè els navegants es puguin orientar. • *cast.* faro.

FAR



**farell** *m.* Far. • *cast.* faro.

**farer -a** *m. i f.* Persona que s'encarrega d'un far. • *cast.* farero -ra.

**farola** *f.* Far. • *cast.* farola, faro.

**faroner -a** *m. i f.* Farer. • *cast.* farero -ra.

**fatxa** *f.* Disposició en què es fan braçejat les veles d'una nau de manera que unes reben el vent per la cara de proa i les altres per la cara de popa, perquè la nau es mantinga parada. • *cast.* facha.

**fatxejar** *v. intr.* Mantindre (una nau) en fatxa. • *cast.* fachear.

**federació** *f.* Organisme que agrupa els equips practicants d'una mateixa modalitat esportiva. • *cast.* federación.

**femella** *f.* Femellot. • *cast.* hembra.

**femellot** *m.* Anella de ferro fixada en la part inferior de la pala del timó o en la roda de popa, en la qual s'introdueix l'agulla o el mascle corresponent. • *cast.* hembra.

**ferm** *m.* **1.** Part d'una corda, una peça, etc., on es fa ferma. • *cast.* chicote. **2.** Veu de comandament que indica el final d'una maniobra i el moment en què s'ha de fer ferm el cap o la corda que anava cobrant o amollant. • *cast.* firme. **3.** Punt més alt de l'es-cora d'una nau. • *cast.* firme.

**ferro** *m.* **1.** Ferramenta del calafat, pareguda a l'escarpre, que varia lleugerament de forma segons que siga per a introduir l'estopa en els comentos o en les esclotxes, per a obrir-los o per a acabar i allisar el calafat d'una embarcació. • *cast.* calador. **2.** Ancorot. • *cast.* ferro, anclote. **3.** Ruixó. • *cast.* rezón.

**fil** *m.* **1. a fil de roda** En la direcció definida per la roda de l'embarcació, és a dir, la determinada per l'eix que va de popa a proa. • *cast.* a hilo de rueda. **2. a fil de vent** En la direcció del vent. • *cast.* al hilo del viento. **3. fil d'estopa** Fil que s'usa per a omplir les costures en l'operació de calafa-

tar les embarcacions. • *cast.* hilo de estopa. **4. fil de veles** Fil prim i fort, de cànem, utilitzat per a cosir veles. • *cast.* hilo de velas.

**flar** *v.* **1. tr.** Soltar progressivament un cap o un cable que està treballant. • *cast.* flar. **2. intr.** Navegar en bones condicions i circumstàncies. • *cast.* marchar, navegar.

**flàstica** *f.* Fil gros de cànem a un sol cap i poc retorçut amb què es fan els caps i les cordes utilitzats en la marineria. • *cast.* filástica.

**fileret** *m.* Vorada del corredor de les barques en la part interior. • *cast.* filarete.

**flamar** *v. intr.* Flamejar. • *cast.* flamear.

**flamejar** *v. intr.* Agitar-se en l'aire (una vela o les veles d'un aparell) pel fet de trobar-se la nau a fil de vent. • *cast.* flamear, ondear.

**fletxadura** *f.* Cadascun dels llistons de fusta o tros de corda que s'aferma en els obencs perquè servisquen d'es-calons. • *cast.* flechaste.

**floc** *m.* Nom genèric de totes les veles triangulars que s'afermen entre l'arbre de proa i el bauprés o els botalons. • *cast.* foque.

FLOC

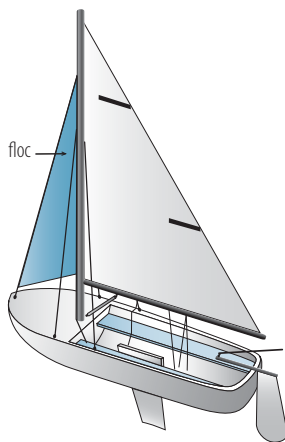

**flota** *f.* 1. Reunió d'un cert nombre de vaixells mercants o de guerra destinats a navegar junts. 2. Conjunt de les embarcacions de regates o d'esport d'una mateixa sèrie que solen navegar per unes aigües determinades. • *cast.* flota.

**flotabilitat** *f.* Diferència entre la densitat d'un líquid i la d'un cos que hi sura. • *cast.* flotabilidad.

**flotador** *m.* Objecte flotant, massís o unflat d'aire, que s'utilitza per a sostenir damunt de l'aigua una persona, un aparell, etc. • *cast.* flotador.

**flotilla** *f.* Flota composta de poques naus o de naus menudes a les ordres d'un sol comandament. • *cast.* flotilla.

**flux** *m.* Moviment ascendent de la marea, dit també *marea entrant*. • *cast.* flujo.

**folre** *m.* Forro. • *cast.* forro.

**fondejar** *v. tr. i intr.* Practicar la maniobra necessària perquè (una embarcació) quede subjectada al fons amb seguretat. • *cast.* fondear.

**fons** *m. inv.* 1. Obra viva. • *cast.* fondo. 2. **cantar el fons** Cantar les braves de l'escandall. • *cast.* cantar el fondo. 3. **donar fons** (a una nau) Ancorar-la. • *cast.* dar fondo. 4. **perdre fons** Passar d'un paratge de sonda a un altre on no arriba l'escandall. • *cast.* perder sonda.

**forabord** *m.* 1. Motor amovible, emplaçat en una barca o una embarcació esportiva, que generalment va fixat al coronament o l'espill de popa. 2. Embarcació proveïda d'un motor forabord. • *cast.* fueraborda.

**forat** *m.* 1. **forat de la metxa** Obertura quadrada que hi ha en la paramola, on s'engalta la metxa d'un arbre en una embarcació. • *cast.* agujero de la mecha. 2. **forat del botaló** Forat redó practicat en l'orla de la proa d'una barca de mitjana, a la banda d'estri-

bord, per on passa el botaló. • *cast.* fognadura del botalón.

**formatget** *m.* Escollat. • *cast.* escotadura.

**forniment** *m.* Quadernes de la punta de proa i de popa. • *cast.* cuaderna.

**forro** *m.* 1. Conjunt de taulons clavats damunt de les quadernes amb què es cobreix l'esquelet de la nau, tant exteriorment com interiorment. 2. Conjunt de planxes de coure amb què es revestix la part exterior del

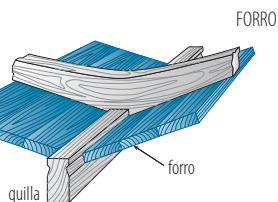

buc que va submergida. • *cast.* forro.

**fortuna** *f.* 1. Tempestat, especialment en el mar. • *cast.* fortuna, tempestad. 2. Vela molt grossa i resistent que s'hissa per a córrer un temps o aguantar-se a la capa. • *cast.* fortuna.

**fragata** *f.* 1. Embarcació de vela de tres pals (trinquet, major i mitjana), a més del bauprés. • *cast.* fragata.

**francbord** *m.* Altura sobre la cara de l'aigua de la coberta principal d'una nau mercant. • *cast.* franco bordo.

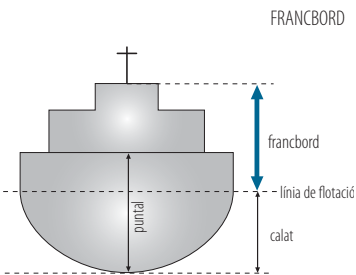

**franquia** *f.* Situació òptima d'una nau a l'hora d'eixir d'un port o d'un lloc

d'ancoratge a fi de prendre un rumb determinat. • *cast.* franquía.

**fusa** *f.* Acció d'esvarar, un bastiment lliure d'amarres, damunt dels pals enseuats, sense parar-se fins que queda surant en el mar. • *cast.* lanzamiento, deslizamiento.

**fusell** *m.* Arbre o eix sobre el qual gira el timó. • *cast.* eje.

**fusta** *f.* Lleny, embarcació de fusta.  
• *cast.* fusta.

# G

**GPS** (Global Position System) *m.* Aparell que ens indica la nostra posició en cada moment i amb gran precisió. Es pot connectar a molts altres equips electrònics de bord i proporciona una infinitat d'informacions. • *cast.* GPS.

**gàbia** *f.* **1.** Garita que es posava en el pal principal d'una nau, on es col·locava el guaita. • *cast.* jaula. **2.** Vela que s'hissa en el masteler del pal principal d'una nau. • *cast.* gavia. **3.** Verga on va envergada la vela gàbia. • *cast.* gavia.

**gabier -a** *m. i f.* **1.** Guaita d'una nau. **2.** Mariner que des de la cofa dirigeix la maniobra de la part alta dels arbres. • *cast.* gaviero -ra.

**gabieta** *f.* **1.** Cigala. • *cast.* cigala. **2.** Lloc situat a proa de la nau, sobre la coberta, on es col·locava un sentinella de nit. • *cast.* gavieta.

**gafa** *f.* **1.** Pal d'uns dos metres de llargària, amb un ganxo o dos en un extrem, emprat per a ajudar a atracar i desatracar les embarcacions menors. **2.** Barra grossa, amb un ganxo en l'extrem, que s'usa per a corbar fustes al foc. • *cast.* gafa.

**gaia** *f.* Peça de tela tallada al biaix que s'afig a cada costat de les veles trapezials. • *cast.* nesga.

**gaiatell** *m.* Boia lleugera destinada a indicar la posició d'una àncora fondejada recentment, d'un torpede, o

de qualsevol altre objecte o ormeig de pesca. • *cast.* boyarín.

**galaverna** *f.* Baina de fusta que es fixava en la part del rem que friccionava el costat de la barca quan es remava. • *cast.* galaberna.

**galera** *f.* Nau de guerra típicament mediterrània, de línies molt fines, rasa, ornejada de veles, però moguda principalment amb rem, i armada de rostre o esperó. • *cast.* galera.

**galeria** *f.* Cadascun dels balcons que hi havia en la popa dels navilis i que anaven a la prolongació de les cobertes. • *cast.* galeria.

**galga** *f.* Estaca o ancorot amb què s'assegura una àncora en cas de mal temps. • *cast.* galga.

**galiassa** *f.* Nau de guerra més gran que la galera, amb una sola coberta que arborava tres pals amb veles llatines i que duia fins a trenta-dos remers per banda i huit canons. • *cast.* galeaza.

**gàlib** *m.* **1.** Plantilla amb què els mestres d'aixa fan totes les quadernes d'una embarcació, des de la quadra fins a la mura. **2.** Configuració del buc d'una nau. • *cast.* gálibo.

**galibar** *v. tr.* Donar forma (a una peça) valent-se del gàlib. • *cast.* galibar.

**galió** *m.* Nau de càrrega o de guerra, grossa, alterosa, sense rem, semblant a la galera, amb tres o quatre pals de veles generalment quadres,

pròpia dels segles *xv*, *xvi* i *xvii*. • *cast.* galeón.

**galiota** *f.* **1.** Galera menuda de setze a vint remes per banda, dos pals amb vela llatina i canons xicotets. **2.** Barra de fusta grossa que, en el sentit de popa a proa, descansa sobre els paraescuts i servix de sosteniment dels quaters. • *cast.* galeota.

**gallardet** *m.* Banderí llarg i estret acabat en punta que es col·loca en el cim dels pals de la nau. • *cast.* gallardete.

**galleta (o galeta)** *f.* **1.** Peça redona o virolla que es posa com a ornament en l'extrem superior dels arbres de les naus. **2.** Peça redona del cim del pal major on es penja un fanal. • *cast.* galleta.

**galliner** *m.* Caixa que porten alguns velers sobre coberta, a la part de popa i seguint la forma arrodonida d'esta, destinada a guardar utensilis i recanvis. • *cast.* cajón de herramientas.

**galló** *m.* Part del rem, de secció quadrada i més grossa que la canya, que hi ha a continuació del puny o maneta. • *cast.* luchadero.

**galó** *m.* Bordó o tira de fusta de relleu que resseguix longitudinalment tota la part exterior de la nau. • *cast.* galón.

**galop** *m.* **1.** Espigó. • *cast.* espigón. **2.** Part més prima de l'extrem d'un masteler, que va des de l'última encapelladura fins al galzés. • *cast.* galope.

**galotxa** *f.* **1.** Tascó que es clava en un tauló del forro o en un altre lloc per a subjectar un altre tauló, una barra, etc., o per a servir-los de suport. **2.** Tascó que, juntament amb altres, es clava en la roda d'una embarcació gran i que servix d'escaló per a poder-hi pujar des de la platja. • *cast.* galocha.

**galtera** *f.* Part alta de l'arbre de les embarcacions de pesca, abans d'arribar als galzers, on va fix un bossell menut per a hissar la vela. • *cast.* barboquejo.

**galzet** *m.* Porció superior del pal, de secció quadrada, entre la creueta i el tamboret o entre este i la cofa. • *cast.* calcés.

**gambota** *f.* **1.** Peça de fusta o de ferro, corbada, que va ferma al jou principal i que forma, junt amb unes altres peces, el buc de l'embarcació per la part de popa. • *cast.* gambota. **2. gambota de proa** Cada rama de les peces que, a semblança de les de popa, formen la carcassa i reforcen la proa. • *cast.* gambota de proa.

**gànguil** *m.* **1.** Embarcació de pesca amb un sol pal amb vela llatina i amb la proa igual que la popa, que arrossega el gànguil. **2.** Embarcació molt plana que té dins de la bodega un depòsit amb comportes que s'obren per a llançar al mar les matèries sòlides procedents del dragatge. • *cast.* gánguil.

**ganivet** *m.* Tros de lona tallat obliquament que s'afeg a la vorada de les veles a fi d'eixamplar-les gradualment des dels punys del gràtil als del pujament. • *cast.* vela de cuchillo.

**ganya** *f.* Peça que reforça la unió de la roda de proa amb l'amura d'una embarcació. • *cast.* cerreta.

**gaó** *m.* **1.** Part exterior del buc d'una barca que va des de les escues fins a popa o a proa. • *cast.* pie de roda. **2. gaó de popa** Porció del buc compresa entre la quaderna mestra i el codast. • *cast.* pie de roda de popa. **3. gaó de proa** Porció del buc compresa entre la quaderna mestra i la roda de proa. • *cast.* pie de roda de proa.

**garbí** *m.* Vent que bufa del sud-oest. • *cast.* ábrego.

**garbinejar** *v. intr.* **1.** Fer vent de garbí. **2.** Tendir (el vent) a bufar de garbí. • *cast.* soplar el ábrego. **3.** Passar una alineació no ben bé per un dels punts presos com a senyals, sinó decantant un poc cap a garbí o ponent. • *cast.* derivar hacia el oeste.

**garlopa** *f.* Anella de ferro per on es passa el senyal que subjecta el botaló. • *cast.* zuncho.

**garrutxo** *m.* **1.** Anella de fusta o de ferro que, amb unes altres de semblants, es cus al gràtil dels flocs i veles d'estai per a envergar-les. **2.** Anella de corda que es fa en la ralinga de caiguda per a prendre cada faixa de rissos, subjectar les bolines, etc. • *cast.* garrucho.

GARRUTXO

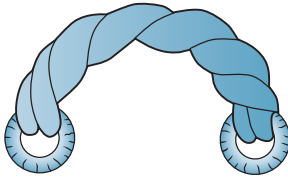

**gasolinera** *f.* Embarcació menor, esportiva o utilitària impulsada amb motor de combustió interna. • *cast.* gasolinera.

**gassa** *f.* Llaç fet a l'extrem del puny davanter de la vela llatina i que servix per a enganxar-la a l'antena. • *cast.* gaza.

**gat de mar (o de nau, o d'embarcació, etc.)** *m.* Jove aprenent de mariner. • *cast.* grumete, aprendiz de marinero.

**gata** *f.* **1.** Pescant de fusta o de ferro que servix per a penjar l'àncora arran de l'orla. **2.** Cap de corda o de cadena amb un guardacaps en un extrem i un ganxo en l'altre, per a penjar l'àncora al costat de la nau. **3.** Verga de mitjana en els aparells de creu. • *cast.* gata.

**gatera** *f.* **1.** Forat situat en la coberta per on passa la cadena quan entra o ix de la caixa de cadenes. **2.** Tub que puja des del fons de la caixa de cadenes fins a l'escobenc. • *cast.* gatera.

**gavarra** *f.* Embarcació robusta de bordes paral·leles i caps mínimament afusats destinada al transport fluvial de càrrega. • *cast.* gabarra, barcaza.

**gavarrer -a** *m. i f.* Tripulant d'una gavarra. • *cast.* gabarrero -ra.

**gelós -osa** *adj.* Que s'inclina (una embarcació) amb facilitat i no aguanta vela o se'n va a la banda. • *cast.* celoso -sa.

**gènova** *m.* Floc de grans dimensions. • *cast.* génova.

**gigre** *m.* Torn de construcció simple que porten a bord les barques de bou per a poder fer més força quan han de cobrar l'ormeig. • *cast.* chigre.

**girocompàs** *m.* Agulla giroscòpica. • *cast.* girocompás, compás de giroscopio.

**git** *m.* Acció de llançar una part de la càrrega d'una nau per a salvar-la del naufragi, per a intentar fer-la surar si ha encallat, etc. • *cast.* echazón.

**gitar** *v. tr.* Llançar al mar una part de la càrrega d'una nau per a salvar-la. • *cast.* echar, arrojjar.

**gnomònic -a** *adj.* **1.** Que té (un sistema de projecció) el punt origen en el centre de l'esfera i el pla de projecció en una tangent a l'esfera. **2.** Que es basa (una carta nàutica) en el sistema de projecció gnomònica. • *cast.* gnomónico -ca.

**goleta** *f.* Embarcació de vela de dos o més pals a més del bauprés, els quals són de dos peces i aparellen, cadascun, una aurica i una escandalosa. • *cast.* goleta.

**goneta** *f.* **1.** Vela que s'allarga damunt del velatxo, la gàbia i la sobremitjana. **2.** Pal corresponent a les veles del mateix nom. • *cast.* juanete.

**gorra de la roda** *f.* Embarbador. • *cast.* cabeza.

**govern** *m.* Tècnica usada per a dirigir una embarcació, per mitjà de la maniobra combinada del timó i les veles. • *cast.* gobierno.

**governar** *v.* **1.** *tr.* Dirigir (una nau) amb el timó. **2.** *intr.* Obeir (una nau) el timó. • *cast.* gobernar.

**grada** *f.* Estructura de fusta, de ferro o de ciment armat, en forma de pla inclinat, sobre la qual es construïxen o es carenen les naus en les drassanes. • *cast.* grada.

**granera** *f.* Obertura practicada en la part superior del pal d'una embarcació on va col·locat el bossell per on passen els caps per a hissar l'antena. • *cast.* cajera.

**gratacel** *m.* Vela menuda que s'hisca a vegades en la part més alta del pal major d'una nau. • *cast.* monterilla.

**gràtil** *m.* **1.** Vora superior d'una vela quadra o d'una aurica. • *cast.* grátil, gratil. **2.** **gràtil de l'escota** Vora inferior d'una vela quadra, d'una aurica

o d'una vela de ganivet. • *cast.* grátil de la escota.

**gregal (o grec)** *m.* Vent del nord-est. • *cast.* gregal.

**grimpola** *f.* Gallardet col·locat en la punta del pal o en un altre lloc que servix per a indicar la direcció del vent. • *cast.* grimpola.

**groera** *f.* Forat o obertura que es fa en l'obra morta d'una nau per a fer-hi passar un cap. • *cast.* groera.

**grumet** *m.* Mosso de la marineria. • *cast.* grumete.

**gúa** *f.* Mesura de longitud usada per al mesurament d'embarcacions, equivalent a quatre pams. • *cast.* codo.

**guaira** *f.* Velatriangular pròpia d'embarcacions menors, que va unida d'una banda al pal mascle i de l'altra a la botavara. • *cast.* guaira.

**guarda** *f.* Defensa. • *cast.* defensa.

**guardacadena** *m.* Barrot o llistó de fusta clavat en el cantell de les taules de guarnició per a subjectar les cadenes de les bigotes. • *cast.* guardacadena.

**guardacadenot** *m.* Peça de fusta plana empernada en la part de fora de la soleta, a babord i a estribord, que té forats per on passen els cadennots. • *cast.* guardacarenote.

**guardacaps** *m.* **1.** Anella amb què es protegix una gassa de la fricció de la corda que passa pel seu interior. **2.** Reforç fet a la ralinga en els punys de la vela. • *cast.* guardacabo.

**guardainfant** *m.* Reforç de fusta que es posava entorn del cabrestant per a augmentar-ne la circumferència. • *cast.* guardainfante.

**guardaobencs** *m.* Barreta de ferro o de fusta col·locada en la cara de dalt de les bigotes superiors, en què es trinquen els obencs per a subjectar-los a distàncies convenients i evitar que s'entregiren. • *cast.* guardaobencs.

GRÀTIL

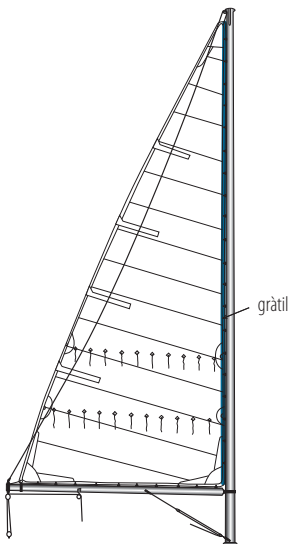



**guardapesca** *m.* Embarcació destinada a vigilar que es complisca la legislació relativa a la pesca. • *cast.* guardapesca.

**guardapunys** *m.* Reforç que es fa en la ralinga de la vela quan passa el puny. • *cast.* guardacabo.

**guardaveles** *m.* Apagaveles. • *cast.* guardavela.

**guardí** *m.* 1. Cap gros amb què es lliga el timó perquè el mar no se l'emporte. • *cast.* galdrope. 2. Cadena que, subjecta a banda i banda de la canya del timó, va fins a la mateixa roda de governall. • *cast.* guardín.

**guarniment** *m.* Conjunt dels caps amb els quals van guarnides les veles d'una nau. • *cast.* guarnimiento.

**guarnir** *v. tr.* 1. Posar (a un aparell, a un arbre, etc., d'una nau) totes les cordes i accessoris necessaris per al seu funcionament. 2. Passar una corda per l'ull d'un bossell, d'un quadernal, etc. • *cast.* guarnir.

**guia** *f.* 1. Conjunt de les taules de fusta que, a manera de carrils, servixen per a guiar les embarcacions quan s'avaren. 2. Peça proveïda d'un forat o d'una canal que servix per a guiar la direcció d'una corda, per a canviar-ne la direcció o per a evitar que les cordes s'emboliquen entre elles. • *cast.* guía.

**guillotinar** *v. tr.* Travar la cadena de l'àncora arran de l'escobenc. • *cast.* guillotinar.

**guinda** *f.* Altura de l'arboradura d'una nau en relació amb el seu buc. • *cast.* guinda.

**guindaleta** *f.* Corda de couro o de canem de dos a tres centímetres de grossària. • *cast.* guindaleta.

**guindar** *v. tr.* Hissar. • *cast.* izar, guindar.

**guindaressa** *f.* 1. Sistema de corrioles que formen part de l'aparell d'hissar l'antena d'una barca. 2. Bossell de set

ulls que forma part de l'aparell d'hissar l'antena. • *cast.* guindaleza.

**guindola** *f.* 1. Flotador de salvament disposat en l'extrem d'una corda llarga amarrada a bord, que es llança quan cau un home en l'aigua perquè s'hi agafe. • *cast.* guindola. 2. *f.* Planxa triangular formada per tres taules per a rebre les càrregues i altres usos. • *cast.* guindola. 3. **guindola d'arboradura** Plataforma triangular de dimensions reduïdes que fa de bastida per a pintar, rascar, etc., en un arbre, del qual se suspèn horitzontalment per les puntes. • *cast.* guindola de arboladura.

**guinyada** *f.* Desviació d'una nau o d'una aeronau cap a un costat o l'altre del rumb a què navega. • *cast.* guiñada.

**guinyar** *v. intr.* Fer guinyades (una nau). • *cast.* guñar.

**guió** *m.* Aguíó. • *cast.* guión.

**guitarra** *f.* Conjunt de llistons clavats a banda i banda de la botavara, usats per a lligar-hi la vela quan és arriada. • *cast.* guitarra.

**gúmena** *f.* Corda grossa usada per a amarrar l'àncora i altres objectes pesats. • *cast.* gúmena.

**gussi** *m.* Llaüt menut de pesca i de passeig. • *cast.* barcón mastelero, laúd.



# H

**hadal** *adj.* Que viu en les més grans profunditats oceàniques. • *cast.* hadal.

**halar** *v. tr.* **1.** Estirar (un cap, un ormeig, etc.) per a traure'l de l'aigua. **2.** Moure (una embarcació) cap a la vora per mitjà de les amarres. • *cast.* halar.

**hèlice** *f.* Òrgan mecànic constituït per una o més pales fixades radialment a un eix motor, i que té la funció de convertir, en interacció amb un fluid, la força mecànica de rotació en força de translació en el sentit del seu eix. • *cast.* hélice.

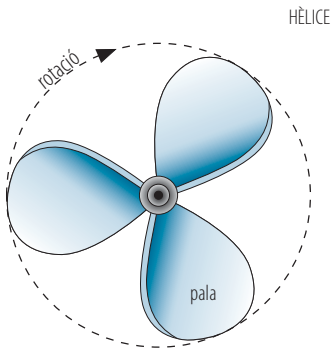

**hèlix** *f.* Hèlice. • *cast.* hélice.

**hidroala** *f.* Hidroplà. • *cast.* hidroala.

**hidrófon** *m.* Instrument per a detectar els sons subaquàtics i per a determinar-ne la direcció. • *cast.* hidrófono.

**hidrolliscador** *m.* Hidroplà. • *cast.* hidrodreslizador.

**hidroplà** *m.* Embarcació sense quilla, proveïda d'òrgans de sustentació hidrodinàmics que, a causa de la seua gran velocitat, navega lliscant damunt de l'aigua. • *cast.* hidroplano.

**hidrópter** *m.* Hidroplà. • *cast.* hidróptero.

**hiperbòlic -a** *adj.* Que determina (un sistema de radionavegació) la posició de la nau en funció de la diferència de distància a dos o més punts fixos on hi ha emissores sincronitzades. • *cast.* hiperbólico -ca.

**hipotalàssica** *f.* Art de moure's davall de l'aigua. • *cast.* hipotalásica.

**hissar** *v. tr.* Fer pujar enlaire alguna cosa (una vela, una bandera, etc.) estirant la corda de la qual penja. • *cast.* izar.

**histiodromia** *f.* Art de navegar amb veles. • *cast.* histiodromía.

**home** *m.* **1.** home de mar Mariner. • *cast.* hombre de mar. **2.** home granota Professional qualificat que s'ocupa de dur a terme salvaments i tasques diverses submergit amb un escafandre autònom. • *cast.* hombre rana.

**horitzó** *m.* **1.** Circumferència menor de l'esfera terrestre que, continguda en un pla perpendicular a la vertical, limita el casquet esfèric

visible per a un observador situat a una certa altura. • *cast.* horizonte. **2. horitzó artificial** Superfície plana horitzontal i reflectora, utilitzada per a observar altures d'astres quan no es pot veure l'horitzó del mar. • *cast.* horizonte artificial. **3. horitzó marí** Superfície del mar visible fins al punt més llunyà. • *cast.* horizonte marino. **4. horitzó visible** Superfície cònica formada per les rectes que, partint de l'ull de l'observador situat a una certa altura, són tangents a la superfície de l'esfera terrestre. • *cast.* horizonte visible.

## HORIZÓ

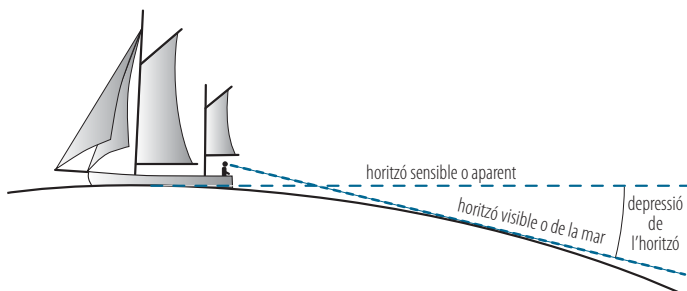

# I

**imants directors** *m. pl.* Conjunt d'imants de l'agulla nàutica disposats de manera que poden girar lliurement en el pla horitzontal i orientar-se sempre en la direcció nord-sud magnètica. • *cast.* imanes directores.

**inscripció marítima** *f.* Registre que duen les autoritats de marina de tots els que es dediquen a la navegació o a indústries de mar, sense el qual no es pot navegar. • *cast.* inscripció marítima.

**instrument de reflexió** *m.* Denominació genèrica de tot instrument que, basant-se en les lleis de la reflexió de la llum sobre espills plans, s'utilitza a bord de les naus per a mesurar certs angles. • *cast.* instrumento de reflexión.

**iol** *m.* **1.** Embarcació de fer regates, per a dos, quatre, sis o huit remers a més del timoner, oberta, llarga i estreta, de dos rodes, rasa, amb bancs corredissos, propulsada amb remes armats en punta sense portants i governada amb timó. **2.** Veler d'esbargiment amb un aparell format bàsicament per un arbre mestre i un petit arbre de mitjana posat a popa del timó, ambdós amb veles de tall. • *cast.* yola.

**iola** *f.* Embarcació al servici del capità o del comandament d'una nau, oberta, elegant, de línies fines, amb espill a popa, rasa, propulsada amb

remes armats en punta i governada amb timó. • *cast.* yola.

**ioleta** *f.* Iol construït per a un sol remer. • *cast.* yola.

**iot** *m.* Qualsevol embarcació utilitzada per a la navegació esportiva i d'esbargiment. • *cast.* yate.

**isòbara** *f.* Que unix (una línia) els punts que registren una pressió atmosfèrica igual, després de reduir-la al nivell del mar. • *cast.* isobara.

**isòbata** *adj. i f.* Que unix (una línia) els punts del subsòl o dels fons oceànics situats a una mateixa profunditat. • *cast.* isobata.

**isobàtic -a** *adj.* Relatiu o pertanyent a les isòbates. • *cast.* isobático -ca.

**isocarena** *f.* Carena d'igual volum en una nau o un altre cos que sure. • *cast.* isocarena.



# J

**jaient** *m.* Peça de fusta en forma de V unida a la contraroda de proa d'una embarcació. • *cast.* buzarda.

**jangada** *f.* **1.** Rai fet amb mastelers i vergues d'una nau per a salvar la gent en cas de naufragi. **2.** Rai gran fet amb troncs, mogut amb remes i, ocasionalment, amb vela, que s'utilitza al Brasil. • *cast.* jangada.

**joc** *m.* **1. joc de remes** Conjunt de remes d'una embarcació. • *cast.* juego de remos. **2. joc de veles** El conjunt de totes les veles per a ormejar una nau o una altra embarcació. • *cast.* juego de velas.

**jou** *m.* Peça de fusta que reforça la popa per la part interior del buc. • *cast.* yugo.

**junc** *m.* Embarcació de fusta, de quilla plana i ampla, amb una gran capacitat de càrrega, proveïda generalment de tres pals i un de menut, a proa, que fa les funcions del bauprés. • *cast.* junco.

**jutge** *m.* En el segle XVIII i començament del XIX, funcionari pertanyent a l'armada reial que tenia a càrrec seu la inspecció directa en les escoles de nàutica civil. • *cast.* juez.

JUNC

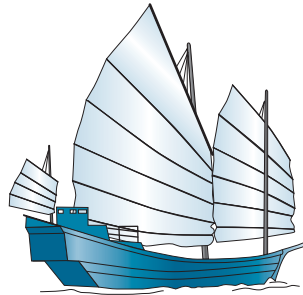





# K

**ketch** [angl.] *m.* Quetx. • *cast.* *ketch*.

**kevlar** *m.* Material utilitzat en la fabricació de veles de regates. • *cast.* kevlar.



# L

**latitud** *f.* Distància que hi ha des d'un punt qualsevol de l'esfera terrestre a l'equador. • *cast.* latitud.

**limbe** *m.* Vora del cercle graduat que porten alguns instruments de mesura. • *cast.* limbo.

**línia** *f.* **1. línia barimètrica** Isòbara. • *cast.* línea barimétrica. **2. línia cotidal** Línia imaginària que unix els punts d'una costa on la plenamar o la baixamar tenen lloc a la mateixa hora. • *cast.* línea cotidal. **3. línia d'alleujada** Línia de flotació quan la nau va sense càrrega. • *cast.* línea de alivio. **4. línia de bolina** Recta que forma un angle de sis quartes amb la direcció del vent, a un costat o a l'altre d'esta. • *cast.* línea de bolina. **5. línia de costa** Línia de contacte entre la costa i el mar. • *cast.* línea de costa. **6. línia de fila** Formació naval simple en què les naus naveguen l'una darrere de l'altra. • *cast.* línea de fila. **7. línia de flotació (o d'aigua, o de surada)** Línia determinada per la intersecció de la superfície lliure de l'aigua amb la superfície d'un cos que sura. • *cast.* línea de flotación. **8. línia de front** Formació naval simple en què les naus naveguen l'una al costat de l'altra. • *cast.* línea de frente. **9. línia de marcació** Formació naval simple en què les unitats ocupen punts d'una recta que forma un angle. • *cast.* línea de marcación.

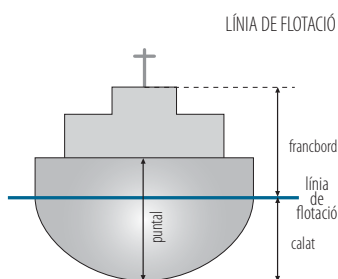

**10. línia de rellevament** Cadascuna de les línies de doble curvatura traçades sobre el costat del buc d'una nau en la projecció longitudinal de la part que està per damunt de la línia de flotació superior. • *cast.* línea de relevación. **11. línia de revés** Línia de bolina del bord contrari a aquell a què es referix. • *cast.* línea de revés. **12. línia de surada superior (o de càrrega, o de navegació)** Línia de flotació quan la nau va amb la càrrega màxima. • *cast.* línea de carga (o de navegación). **13. línia de testes** Línia de rellevament assenyalada per la vora superior externa de les testes de les quadernes. • *cast.* línea de testas.

**llagosta** *f.* Nuc o entolladura de dos caps de corda. • *cast.* ayuste.

**llagoster** *m.* Embarcació destinada a la pesca de llagostes. • *cast.* langostero.

**llagut** *m.* Llaüt. • *cast.* laúd.

**llama** *f.* En una embarcació de vela llatina, part plana de l'extrem superior del car i l'inferior de la pena per on s'ajunten i subjecten estes dos peces. • *cast.* llama.

**llampàs** *m.* Fregall fet de desferres de corda, que s'usa per a netejar i eixugar la coberta, el pis de la cambra, els costats de l'embarcació, etc. • *cast.* lampazo.

**llançacaps** *m.* Aparell en forma de canó proveït d'un coet per a llançar caps de corda a gran distància. • *cast.* lanzacabos.

**llançament** *m.* Inclinació de la roda de proa (o popa) d'una nau. • *cast.* lanzamiento.

**llançar** *v. tr.* Varar. • *cast.* botar, varar.

**llançat** *m.* Porció més aprimada de la part anterior i posterior, arran de la carena, del buc d'una embarcació. • *cast.* lanzado.

**llanterna** *f.* Part superior d'un far o farola, tancada amb vidres, en què hi ha el llum i els aparells de lents, etc. • *cast.* linterna.

**llanxa** *f.* 1. Nom de diferents tipus d'embarcacions menors amb espill a popa i sense arboradura, sovint destinades al servici d'un port o d'una nau, però mai a la pesca. • *cast.* lancha. 2. **Llanxa de regates** Llanxa automòbil de gran velocitat destinada a fer competicions. • *cast.* lancha de regatas.

**llanxada** *f.* Càrrega que porta una llanxa. • *cast.* lanchada.

**llanxer -a** *m. i f.* Persona que porta una llanxa. • *cast.* lancharo -ra.

**llarg, anar a un** *loc. verb.* Navegar amb vent llarg. • *cast.* ir a un largo.

**llast** *m.* 1. Materials pesats que s'estiben en el fons d'una nau o d'un bot per a fer baixar el seu centre de gravetat i assegurar una estabilitat més gran. • *cast.* lastre. 2. **llast fix** Peça de ferro, plom o ciment, enganxada al fons de la falsa quilla per a assegurar l'estabi-

lilat de forma permanent. • *cast.* lastre fijo. 3. **llast mòbil** Llast que s'embarca provisionalment. • *cast.* lastre móvil.

**llastar** *v. tr.* Posar llast (a una embarcació). • *cast.* lastrar.

**llastrar** *v. tr.* Llastar. • *cast.* lastrar.

**llata** *f.* Bau 1. • *cast.* bao.

**llaaurar** *v. tr.* Arrossegar-se l'àncora pel fons del mar pel fet de no quedar ben aferrada i no poder impedir el moviment de l'embarcació. • *cast.* arar.

**llaüt** *m.* 1. Embarcació menuda d'arqueig variable aparellada amb vela llatina, per a la pesca i el cabotatge. 2. Embarcació oberta, amb un pont menut a proa i un altre a popa, moguda amb rem i vela, que s'utilitza per al transport de càrrega. • *cast.* laúd.

**llebeig** *m.* Garbí. • *cast.* lebeche.

**llengua marina (o moderna)** *f.* Mesura de longitud que s'usa en la marina, equivalent a 5.556 metres i igual a tres milles. • *cast.* legua marina (o moderna).

**llengot** *m.* Tros de ferro que es porta com a llast dins d'una embarcació. • *cast.* lingote.

**lleny** *m.* Embarcació menuda, semblant a la galiota, pròpia del Mediterrani durant l'edat mitjana. • *cast.* leño.

**levant** *m.* 1. Punt de l'horitzó sensible per on ix el sol en els equinoccis. 2. Vent que bufa de l'est. • *cast.* levante.

**llevantejar** *v. intr.* Navegar en direcció a llevant. • *cast.* navegar hacia levante.

**llevar** *v. tr.* Fer pujar a bord l'àncora, el ferro o el ruixó d'una embarcació fondejada, per a emprendre la navegació. • *cast.* levar.

**llibertat** *f.* 1. **llibertat dels mars** Principi de dret internacional, que tradicionalment establí que el mar és un bé comú obert a tots els estats, tin-

guen litoral marítim o no, sotmés al dret internacional. • *cast.* libertad de los mares. **2. llibertat de navegació** Dret d'un Estat, tinga litoral marítim o no, de navegar per l'alta mar. • *cast.* libertad de navegaci6n.

**llibi** *m.* Espai buit de dimensions reduïdes situat entre els medissos i les taules que formen el buc, i destinat a deixar passar la poca aigua que ja no pot ser arreglada per la sàssola. • *cast.* libio.

**llibre de navegació** *m.* Llibre segellat per l'autoritat marítima que ha de dur qualsevol nau i en el qual el comandant registra tots els detalls del viatge. • *cast.* libro de navegaci6n, libro de a bordo.

**llimera** *f.* Forat practicat en el buc d'una nau per a deixar passar el cap del timó i el joc de la canya que hi va encastat. • *cast.* limeras.

**llistó** *m.* Banda estreta de fusta que es col·loca en la part exterior i un poc més amunt de la coberta de certes embarcacions de pesca i d'alguns iots. • *cast.* list6n.

**llit de mariner** *m.* Llit format per una tela o una lona lligada pels quatre cantons, que utilitzen els mariners per a dormir dins de l'embarcació. • *cast.* cama de marinero.

**llitera** *f.* Cadascun dels llits fixos que hi ha en les cabines d'una nau. • *cast.* litera.

**llondro** *m.* Embarcació aparellada amb tres pals i vela llatina, utilitzada al Mediterrani des del segle xv fins al xix. • *cast.* londro.

**llop** *m.* **1.** La segona de les veles de les galeres grans. • *cast.* lobo. **2. llop de mar (o marí)** Mariner vell, amb molta experiència de navegació. • *cast.* lobo de mar.

**llum de situació** *m.* Cadascun dels llums que han de portar obligatòriament les naus i els hidroavions per

a assenyalar la seua presència durant la nit. • *cast.* luz de situaci6n.

**longitud** *f.* Distància, en graus mesurats sobre l'equador, que hi ha d'un lloc respecte a un meridià origen (Greenwich), a partir del qual es compta negativament de 0° a 180° cap a l'oest, i positivament de 0° a 180° cap a l'est. • *cast.* longitud.

**loxodromia** *f.* Corba traçada sobre la superfície esfèrica terrestre que talla els meridians amb un angle constant i marca la trajectòria de la navegació marítima i aèria. • *cast.* loxodromia.

**loxodròmic -a** *adj.* Relatiu o pertanyent a la loxodròmia, que en té les característiques. • *cast.* loxodr6mico -ca.

**lugre** *m.* Veler menut, de dos o tres pals amb veles en el terç, que es dedicava al tràfic comercial del canal de la Mànega. • *cast.* lugre.



# M

**macarró** *m.* Peça de fusta, acanalada a banda i banda, que va col·locada sobre l'orla d'una embarcació i amb la qual encaixa la falca. • *cast.* macarrón.

**malleta** *f.* Cap gros de cànem, de quatre cordons i una ànima, que servix per a fondejar l'àncora o per a arrossegar l'art de bou, etc. • *cast.* malleta.

**mamella** *f.* Motiu ornamental o signe que algunes naus de fusta porten en la part exterior i més alta de la popa, i que constituïx la marca del mestre d'aixa que ha construït l'embarcació. • *cast.* mamelón, marca.

**mamelló** *m.* Mamella. • *cast.* mamelón, marca.

**mampara** *f.* Barandat de fusta o de ferro, que s'utilitza per a dividir en compartiments l'interior d'una nau. • *cast.* mamparo.

**mànega** *f.* Amplària d'una nau. • *cast.* manga.

**manegueta** *f.* Peça de fusta o metàl·lica amb dos braços horitzontals curts que va fixada a la coberta o a l'orla d'una embarcació i servix per a amarar caps. • *cast.* manigueta, cornamusa.

**maneta** *f.* Extrem cilíndric i prim d'un rem, per on se subjecta per a vogar. • *cast.* empuñadura.

**mangra** *f.* Almànguena. • *cast.* almagre.

**manifest** *m.* Document que ha de presentar a la duana el capità d'una nau i on consta el detall de la càrrega. • *cast.* manifiesto.

**manilla** *f.* Maneta. • *cast.* empuñadura.

**maniobra** *f.* **1.** Art o tècnica de manejar les embarcacions per mitjà de les veles, les màquines, el timó o un altre element. **2.** Operació o faena que es fa per a donar a l'embarcació un cert moviment o una certa posició. **3.** Manera d'operar a bord, el treball dels mariners. **4.** Conjunt de tots els caps i els aparells d'una embarcació, d'un pal o d'una verga. • *cast.* maniobra. **5. passar la maniobra** Passar els caps dels aparells i d'altres llocs per on han de passar per tal d'efectuar una maniobra. • *cast.* pasar la maniobra.

**maniobrer -a** *m. i f.* Persona que té a càrrec seu la maniobra d'una embarcació. • *cast.* maniobrista.

**manuella** *f.* **1.** Arjau o barra del timó. • *cast.* caña del timón. **2.** Barra amb què es fa rodar un torn, un argue, etc. • *cast.* manuela.

**mapa** *f.* Peça en forma de punta de llança en què acaben els braços de les àncores i els ruixons. • *cast.* mapa.

**mar** *m. o f.* **1.** Massa d'aigua salada que cobrix una gran part de la superfície de la Terra. • *cast.* mar. **2.** Extensió d'aigua salada considerada com una divisió de l'oceà, més o menys tancada per la massa continental. • *cast.* mar. **3.** Estat del mar amb relació a les dimensions de les onades i als obstacles que representen per a la nave-

gació. • *cast.* mar. **4. alta mar** Part del mar molt allunyada de la costa, des d'on no es veu la riba. • *cast.* alta mar. **5. anar en mar (o a la mar)** Fer-se a la mar. • *cast.* hacerse a la mar. **6. bella mar** Mar tranquil·la, quieta. • *cast.* bella mar. **7. bona mar** Mar tranquil·la, no agitada. • *cast.* mar en bonanza (o en calma). **8. córrer la mar (o les mars)** Navegar. • *cast.* surcar el mar (o los mares), navegar. **9. fer la mar** Navegar molt. • *cast.* navegar. **10. fer-se a la mar** Començar una navegació. • *cast.* hacerse a la mar. **11. haver-hi molta mar** Haver-hi o fer mala mar. • *cast.* picarse el mar. **12. mala mar** Mar molt agitada per grans onades. • *cast.* mar gruessa (o picada). **13. mar brava** Mar amb onades que oscil·len entre 4 i 6 m, que constituïx el grau 6 de l'escala de Douglas. • *cast.* mar gruessa (o picada). **14. mar calma (o mar bonança)** Mar plana. • *cast.* mar en bonanza (o en calma). **15. mar d'aleta** Mar de popa. • *cast.* mar de aleta. **16. mar d'amura** Mar de proa. • *cast.* mar de amura. **17. mar de fons (o de fora, o forana, o llarguera, o de lleva, o de lluny)** Ones que són degudes a vents llunyans o a vents que ja han marcat. • *cast.* mar de fondo o de leva. **18. mar de popa (o de proa, o de costat)** Mar en què les ones envestixen lateralment la popa (o la proa, o el costat) d'una nau. • *cast.* mar de popa (o de proa, o de lado). **19. mar desfeta** Mar amb onades que oscil·len entre 6 i 9 m, que constituïx el grau 7 de l'escala de Douglas. • *cast.* mar gruessa (o picada). **20. mar enorme** Mar amb onades de més de 14 m, corresponent al grau 9 de l'escala de Douglas. • *cast.* mar enorme. **21. mar grossa** Maregassa. • *cast.* mar gruessa. **22. mar interior** Mar que es comunica amb l'oceà a través d'un pas estret, d'un riu o d'un canal. • *cast.*

mar interior. **23. mar llarga** Estat del mar quan les ones són molt amples però molt baixes. • *cast.* mar larga. **24. mar llatí** Mar mediterrani, que banya la majoria de les terres romanitzades. • *cast.* mar latino. **25. mar molt alta** Mar amb onades que oscil·len entre 9 i 14 m, que constituïx el grau 8 de l'escala de Douglas. • *cast.* mar muy alta. **26. mar muntanyosa** Mar agitada per ones sense direcció determinada i de 9 a 14 m d'alçària. • *cast.* mar montañosa. **27. mar oberta** Aigua exterior a un port, a una rada, etc. • *cast.* mar abierta. **28. mar oceana** Oceà. • *cast.* mar oceánica, océano. **29. mar plana** Mar sense onades, que constituïx el grau 0 de l'escala de Douglas. • *cast.* mar plana. **30. mar podrida** Mar completament plana i transparent. • *cast.* mar podrida. **31. mar rissada (o arrissada)** Mar amb petites ondulacions en la superfície, de menys de 0,1 m, que constituïx el grau 1 de l'escala de Douglas. • *cast.* mar picada (o rizada). **32. mar territorial** Espai marítim, sotmés a la sobirania d'un Estat, que s'estén al llarg de les costes amb una amplària limitada a dotze milles marítimes. • *cast.* mar territorial. **33. mar vella** Estat del mar quan les ones són conseqüència d'un vent ja calmat. • *cast.* mar vieja.

**marc** *m.* **1.** Bastiment. • *cast.* marco, bastimento. **2.** Part del timó on va fixat l'arjau i que sosté el tascó. • *cast.* marco.

**marcació** *f.* **1.** Direcció o posició determinada amb una brúixola d'un objecte qualsevol. **2.** Angle que forma la carena de la nau amb la visual d'un objecte. • *cast.* marcación.

**mare** *f.* **1.** Ànima d'un cap o corda. • *cast.* alma. **2. mare del timó** Part superior del fusell del timó on la canya o arjau s'ajunta amb l'arbre del timó. • *cast.* madre del timón.



**marea** *f.* **1.** Moviment cíclic alternatiu d'ascens i de descens del nivell de l'aigua marina, a causa de l'atracció gravitatòria del Sol i, principalment, de la Lluna. • *cast.* marea. **2. marea morta** (o de quadratura) Marea alta disminuïda a causa de les atraccions gravitatòries contrarestades de la Lluna i el Sol quan es troben en quadratura. • *cast.* marea muerta (o de cuadratura). **3. marea negra** Capa erràtica d'olis pesats que cobreix la superfície del mar o d'aigües continentals a causa d'abocaments de petroli o de gasoil, generalment per accident d'una nau transportadora o bé per l'erupció de pous petrolífers mar endins. • *cast.* marea negra. **4. marea roja** Acumulació, en una àrea marina, d'un nombre suficient de dinòfits per a fer que l'aigua es torne rogenca i a vegades tòxica per als organismes filtradors, per als peixos, etc. • *cast.* marea roja. **5. marea viva** Marea alta de gran amplitud que passa quan les atraccions gravitatòries de la Lluna i del Sol actuen en una mateixa direcció. • *cast.* marea viva.

**maregassa** *f.* Estat de la mar quan les ones són més grans que en la marejada i més menudes que en la mar brava, que oscil·len entre 2,5 i 4 m, que constituïx el grau 5 de l'escala de Douglas. • *cast.* mar gruesa.

**marejada** *f.* Mar agitada, que no arriba a temporal. • *cast.* marejada.

**marejar** *v.* **1. tr.** Anar tombant (la vela d'una nau), segons els canvis que fa el vent. **2. tr.** Posar en moviment (una embarcació), governar-la i dirigir-la. **3. pron.** Sofrir avaries (les mercaderies d'una nau). **4. pron.** Corrompre's (l'aigua potable de bord). • *cast.* marear.

**marejol** *m.* Mar un poc agitada, sense arribar a maror, amb onades que oscil·len entre 0,1 i 0,5 m, que cons-

tituïx el grau 2 de l'escala Douglas. • *cast.* marejadilla.

**mareny** *m.* Costa baixa i pantanosa inundable per les aigües del mar. • *cast.* marisma.

**mareògraf** *m.* Aparell per a registrar les variacions del nivell del mar, especialment les que produeixen les mareas. • *cast.* mareógrafo.

**mareòmetre** *m.* Aparell per a mesurar les variacions de les mareas. • *cast.* mareómetro.

**maresma** *f.* Mareny. • *cast.* marisma.

**maresme** *m.* **1.** Mareny. **2.** Zona pròxima al mar, marina. • *cast.* marisma.

**mareta** *f.* Moviment suau de les ones del mar bonança. • *cast.* mareta.

**margarida** *f.* **1.** Nuc mariner que es fa per acostar provisionalment un cap o perquè deixi de treballar una certa part massa gastada. **2.** Nuc d'un escandall o d'una corredora. • *cast.* margarita.

MARGARIDA

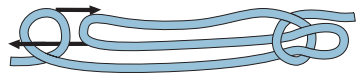

**marí-ina** **1. adj.** Relatiu o pertanyent al mar. **2. m. i f.** Persona que té per professió navegar. • *cast.* marino -na.

**marina** *f.* **1.** La regió de terra pròxima al mar, costa del mar. **2.** Conjunt d'embarcacions pertanyents a un país. **3.** Conjunt de persones dedicades a les tasques marineres. • *cast.* marina.

**marinada** *f.* Vent de la banda de mar. • *cast.* marea, virazón.

**marinatge** *m.* Art de navegar. • *cast.* marinaje.

**marinejar** *v.* **1. intr.** Semblar de mar o mariner, tindre'n alguna característica distintiva. • *cast.* parecer de mar (o marinero). **2. intr.** Bufar la marinada. • *cast.* soplar la marea o el vira-

zón. **3.** *pron.* Rebre la marinada. • *cast.* soplar la marea o el virazón.

**marinenc -a** *adj.* De mar, marí. • *cast.* marino -na.

**mariner -a** **1.** *adj.* Relatiu o pertanyent al mar, a la marina o a la gent de mar. **2.** *adj.* Que té (una embarcació) bones qualitats nàutiques, que obeeix en les maniobres. **3.** *m. i f.* Persona que s'ocupa professionalment de la conducció i del manteniment d'una embarcació. **4. a la marinera** A la manera de la gent de mar. • *cast.* a la marinera.

**marinera** *f.* Conjunt de mariners d'una nau o d'una esquadra. • *cast.* marinería.

**marítim -a** *adj.* Relatiu o pertanyent al mar. • *cast.* marítimo -a.

**maroma** *f.* Corda molt grossa. • *cast.* maroma.

**maror** *f.* **1.** Mar agitada amb onades que oscil·len entre 0,5 i 1,25 m, que constitueix el grau 3 de l'escala de Douglas. • *cast.* marejada, marola. **2. forta maror** Mar amb onades que oscil·len entre 1,25 i 2,5 m, que constitueix el grau 4 de l'escala de Douglas. • *cast.* fuerte marejada, fuerte marola.

**marroquinar** *v. tr.* Plegar cap a proa (tota la vela). • *cast.* marroquinar.

**marutxell** *m.* Maror. • *cast.* marullo, mareta.

**marxapeu** *m.* Corda grossa que, assegurada pels caps a les vergues, al botaló, etc., i sostinguda per uns estreps, servix perquè els mariners hi caminen durant les maniobres. • *cast.* marchapié.

**mascaró** *m.* **1.** mascarón. **2. mascaró de popa** Figura decorativa, sovint policromada, que va en la part posterior d'una nau. • *cast.* mascarón de popa. **3. mascaró de proa** Figura decorativa que es col·loca en la part alta del tallamar d'una nau, davall del bauprés. • *cast.* mascarón de proa.

**masqueta** *f.* Peça corba que subjecta la roda de proa del buc. • *cast.* curva banda.

**masteler** *m.* **1.** En una embarcació de vela, pal menor que s'afig al pal mestre per a sostindre les gàbies i les veles altes. • *cast.* mastelero.

**2. masteler de gàbia** Masteler que ve a continuació del pal mascle. • *cast.* mastelero de gavia (o mayor).

**3. masteler de gàbia** Verga i vela col·locades en el masteler de gàbia. • *cast.* mastelero de gavia (o mayor).

**4. masteler de goneta** Cadascun dels pals menors que sostenen les gonetes. • *cast.* mastelero de juanete. **5.**

**masteler de sobregoneta** Cadascun del pals menors que sostenen les sobregonetes. • *cast.* mastelero de sobrejuanete. **6. masteler de velatxo**

Cadascun dels pals menors que sostenen els velatxos. • *cast.* mastelero de velacho.

MASTELER

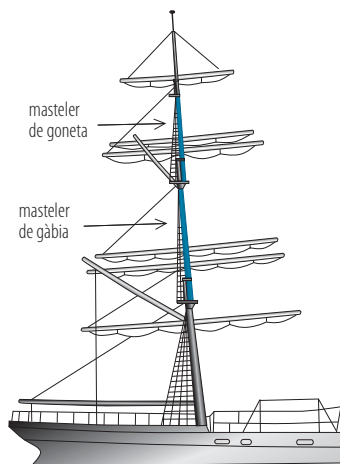

**masteleret** *m.* Pal menor o perxa que es col·loca en moltes embarcacions sobre el masteler. • *cast.* mastelerillo.

**matrícula** *f.* Inscripció posada en la proa d'una nau, davall del nom mateix. • *cast.* matrícula.

**medís** *m.* Peça simètrica que forma la base o l'extrem inferior de cada costella d'un buc. • *cast.* varenga.

**mena** *f.* Grosseor d'una corda. • *cast.* mena, grosor.

**menjants** *m.* Vela de dimensions reduïdes utilitzada en les embarcacions de pesca per a accelerar la marxa. • *cast.* comevientos.

**mercatori -òria** *adj.* Relatiu o pertanyent al sistema de projecció de Mercator. • *cast.* mercatoriano -na.

**meridià -ana** **1.** *adj.* Relatiu o pertanyent al migdia, a l'hora del migdia. • *cast.* meridiano -na. **2.** *m.* Qualsevol dels cercles màxims de la Terra que passen pels pols. • *cast.* meridiano.

**3.** *adj.* Relatiu o pertanyent al meridià. • *cast.* meridiano -na. **4.** **meridià inicial** *m.* Meridià que, convencionalment, es pren com a origen per a determinar, a l'est o a l'oest, la longitud geogràfica de cada punt de la Terra. • *cast.* meridiano inicial.

**5.** **meridià magnètic** *m.* Cadascuna de les línies isògenes compreses entre els dos pols magnètics de la Terra. • *cast.* meridiano magnético.

**6.** **primer meridià** *m.* Meridià adoptat com a origen de les longituds geogràfiques, és a dir, el 00° 00' 00" de longitud. • *cast.* primer meridiano, meridiano cero.

**messa** *f.* Vela quadra hissada en el pal més pròxim a la popa. • *cast.* mesa.

**messana** *f.* Mitjana. • *cast.* mesana.

**mestral** *m.* Vent que bufa del nord-oest. • *cast.* mistral.

**mestrança** *f.* **1.** Drassana. • *cast.* astillero. **2.** Conjunt de fusters, calafats, mestres d'aixa i altres operaris ocupats en les drassanes en la construcció i en la reparació de naus. • *cast.* maestranza.

**mestre** *m.* **1.** Arbre principal d'una nau. • *cast.* maestro. **2.** **mestre d'aixa** Fuster constructor de naus. • *cast.* calafate, carpintero de ribera.

**metacentre** *m.* Punt en què la vertical que passa pel centre de pressió d'un cos que sura en desequilibri talla l'eix que contenia el centre de gravetat i el centre de pressió quan este cos estava en equilibri. • *cast.* metacentro.

**metacèntric -a** *adj.* Relatiu o pertanyent al metacentre. • *cast.* metacéntrico -ca.

**metxa** *f.* Part del pal que es clava en la paramola i que servix de fonament a l'arbre. • *cast.* mecha.

**migjorn** *m.* Vent que bufa del sud. • *cast.* mediodía.

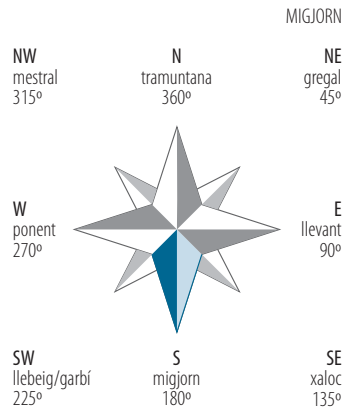

**milla** *f.* **1.** Mesura itinerària que, en temps dels romans, equivalia a mil passes, és a dir, a 1.482 m. • *cast.* milla. **2.** **milla marina** (o nàutica) Unitat de longitud utilitzada en marina equivalent a 1.852 m o 6.076,1 peus. • *cast.* milla, milla marina (o nàutica).

**mística** *m.* Embarcació de dos o tres pals, de buc semblant al xabec, usada antigament en la zona del Mediterrani. • *cast.* místico.

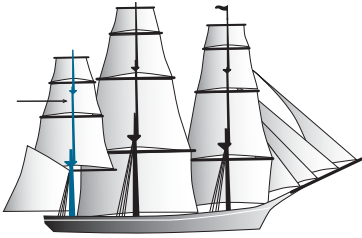

**mitjana** *f.* **1.** Arbre situat més prop de la popa en les embarcacions de tres pals. **2.** Segon pal llevadís que porten algunes embarcacions de pesca, dites de mitjana. • *cast.* mesana.

**moc** *m.* **1.** Pal subjecte per l'extrem superior al tamboret del bauprés, per on passen els vents o caps que subjecten els botalons de floc i de petifloc. **2.** En les barques de mitjana, corda que fa ferm el botaló de proa en la part exterior de la roda. • *cast.* moco.

**modelisme naval** *m.* Art de fer models de naus a escala reduïda. • *cast.* modelismo naval.

**molinet** *m.* Torn horitzontal col·locat en direcció de babord a estribord sobre la coberta de proa d'una nau i que servix per a llevar les àncores. • *cast.* molinete.

**moll** *m.* **1.** Obra construïda en la vora del mar o d'un riu navegable que servix per a facilitar l'embarcament i el desembarcament de persones i mercaderies i, de vegades, de refugi a les naus. • *cast.* muelle. **2. moll de pilons** Moll, generalment provisional, constituït sobre estaques o pilons i que avança dins del mar. • *cast.* muelle de pilones.

**monobotella** *f.* Bloc format per una sola botella d'aire comprimit, que l'escafandrista es col·loca en l'esquena amb l'ajuda dels guarniments. • *cast.* monobotella.

**monotip** *m.* Embarcació de regates que forma part d'un conjunt d'unitats idèntiques. • *cast.* monotipo.

**monòxil** *adj.* Que està construïda (una piragua o canoa primitiva) a partir d'un únic tronc de fusta. • *cast.* monóxilo.

**monsó** *m.* Sistema de vents que comporta la inversió estacional de la seua direcció dominant. • *cast.* monzón.

**mort** *m.* Àncora d'una sola unglà clavada en el fons i fixada sòlidament a una boia on s'amarren les embarcacions. • *cast.* muerto.

**mosquetó** *m.* Fermall metàl·lic de diferents formes que es tanca automàticament gràcies a una molla o que sol ser col·locat en l'extrem d'un cap. • *cast.* mosquetón.

**mostatxo** *m.* Cap amb què s'assegura el bauprés a les mures. • *cast.* mostacho.

**motí** *m.* Tumult o alçament de la tripulació o del passatge contra el comandament d'una nau. • *cast.* motín.

**motonau** *f.* Nau propulsada per motors de combustió interna. • *cast.* motonave.

**motonàutic -a** **1.** *adj.* Relatiu o pertanyent a la motonàutica. • *cast.* motonáutico -ca. **2.** *f.* Utilització esportiva de llanxes motores. • *cast.* motonáutica.

**mujol** *m.* Torn o barra vertical d'un argue. • *cast.* torno.

**muleta** *f.* **1.** Antiga embarcació portuguesa de dimensions reduïdes, amb un sol pal, molt inclinat a proa, la qual s'utilitzava en la pesca fluvial en el riu Tajo. **2.** Tipus d'embarcació portuguesa amb molta rufa, que arbora dos o tres pals inclinats cap a proa i que va aparellada amb veles llatines. **3.** Barqueta de poca capacitat, intermèdia entre el gussi i la barca de palangre, destinada a la pesca del

verat. S'utilitza en les costes de la Comunitat Valenciana i de Tarragona.

**4.** Barqueta menuda de riu, de fons pla i de poca càrrega, utilitzada en la Ribera d'Ebre. • *cast.* muleta.

**multibuc** *m.* Embarcació constituïda per més d'un buc. • *cast.* multibucque.

**muntant** *m.* Part dreta i esquerra de la popa, corresponent a les gambotes raconeres vistes des de l'exterior.

• *cast.* montante.

**mura** *f.* Part de cada costat del buc d'una nau en què este s'estreny cap a la proa o cap a la popa. • *cast.* amura, mura.

**murgonal** *m.* Punta de les vergues d'una nau. • *cast.* penol.

**mylar** [*angl.*] *m.* Teixit lleuger però molt fort que s'emptra en la fabricació de gènoves i alguns espinàquers.

• *cast.* mylar.



# N

**nadir** *m.* Punt de l'esfera celeste diametralment oposat al zenit. • *cast.* nadir.

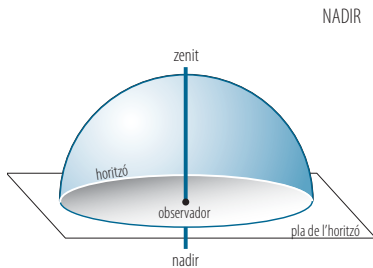

**nau** *f.* 1. Embarcació. 2. Antic vaixell generalment de tres pals, de buc molt alt, amb castell de proa, amb aparell redó en l'arbre de trinquet i en el major, i aparell llatí en l'arbre de mitjana, amb bauprés i, eventualment, amb cofa en el pal major. 3. Embarcació amb coberta i sense rems. • *cast.* nave, navío.

**nàufreg (o naufrag)** *-a m. i f.* Que ha fet o ha patit naufragi. • *cast.* náufrego -ga.

**naufregar** *v. intr.* 1. Anar al fons, perdre's, una embarcació. 2. Patir naufragi, les persones que anaven en l'embarcació naufragada. • *cast.* naufragar.

**naufregi** *m.* El fet de naufragar una embarcació. • *cast.* naufragio.

**nàutic -a** *adj.* Relatiu o pertanyent a la navegació. • *cast.* náutico -ca.

**nàutica** *f.* 1. Ciència i art de navegar, anomenada actualment *navegació*. 2. *pl.* Sabata lleugera, generalment de pell, flexible i amb sola de goma, amb un cordó que es lliga en la part davantera. • *cast.* náutica.

**nauxer** *m.* Oficial de la marina o contra-mestre que dirigeix la maniobra d'una embarcació de vela i era el segon de bord. • *cast.* naucher.

**nauxeria** *f. ant.* Ofici de nauxer. • *cast.* nauchería.

**naval** *adj.* Relatiu o pertanyent a les naus i a la navegació. • *cast.* naval.

**navegabilitat** *f.* Condició o qualitat de navegable. • *cast.* navegabilidad.

**navegable** *adj.* 1. Que es poden (unes aigües) navegar. 2. Que està (una embarcació) en condicions de navegar. • *cast.* navegable.

**navegació** *f.* 1. Acció de navegar. • *cast.* navegación. 2. Conjunt de tècniques que permeten establir el camí que ha de seguir una nau per a traslladar-se a qualsevol punt de la superfície del mar. • *cast.* navegación. 3. Viatge per mar. • *cast.* navegación. 4. Servicis de mar. • *cast.* navegación. 5. Comerç marítim. • *cast.* navegación. 6. Tractat, curs, etc., sobre hidrografia o pilotatge. • *cast.* navegación. 7. **navegació d'altura** Navegació feta per alta mar. • *cast.* navegación de altura. 8. **navegació de cabotatge** Navegació feta de port a port seguint la

costa. • *cast.* navegació de cabotaje.  
**9. navegació d'estima** Navegació que s'efectua tenint en compte l'estima. • *cast.* navegació de estima.

**navegant** *m. i f.* Que navega. • *cast.* navegante.

**navegar** *v.* **1. intr.** Anar, viatjar, amb una embarcació, especialment pel mar. **2. intr.** Anar una embarcació per l'aigua, especialment pel mar. **3. tr.** Recórrer (un mar, un paratge marítim, etc.) amb una embarcació. **4. tr.** Tripular (una embarcació). • *cast.* navegar. **5. navegar de través** Navegar formant la proa un angle de 90 graus amb la direcció del vent. • *cast.* navegar a la cuadra.

**navei** *m.* Embarcació rudimentària, de riu, que consistia en dos bigues lligades, damunt de les quals es posava el pescador per a remar i tirar les xàrcies. • *cast.* balsa.

**naveta** *f.* Nau menuda. • *cast.* navecilla.

**navili** *m.* Nau, especialment la de grans dimensions. • *cast.* navío.

**navilier -a** **1. adj.** Relatiu o pertanyent a les naus o a la navegació. **2. m. i f.** Persona encarregada de representar una nau en el port on este es troba. **3. m. i f.** Propietari d'una nau o de més d'una que l'explota en nom propi i per compte propi. • *cast.* naviero -ra.

**nervi** *m.* **1.** Cap gros o cable metàl·lic que va d'un penol a l'altre d'una verga i que servix per a assegurar l'envergadura de les veles. **2.** Cap o cable metàl·lic al qual són envergats i pel qual corren els flocs i les veles d'estai quan són hissats o arriats. • *cast.* nervio.

**neteja de port** *f.* Imposició de les ordenances reials de l'armada, de Carles III, per les quals s'exigia a totes les naus, amb vista a la seguretat dels ports, que mantingueren netes les aigües. • *cast.* limpieza de puerto.

**noli** *m.* **1.** Preu estipulat per a un transport de mercaderies pel mar. **2.** Preu estipulat per al lloguer d'una embarcació o d'una part d'embarcació. • *cast.* flete.

**noliejador -a** *m. i f.* Persona natural o jurídica a la disposició de la qual és posada una nau per a efectuar un transport de mercaderies. • *cast.* fletador -a.

**noliejament** *m.* **1.** Acció de noliejar. **2.** Contracte mercantil de dret marítim pel qual el propietari d'una nau o el seu representant legal la lloga totalment o en part per al transport de càrrega. • *cast.* fletamento.

**noliejar** *v. tr.* **1.** Concertar un contracte de transport marítim de mercaderies, especialment mitjançant una pòlissa. **2.** Llogar una embarcació per a transportar mercaderies o persones. • *cast.* fletar.

**norai** *m.* Bol·lard. • *cast.* noray.

**nord** *m.* El punt de l'horitzó que es troba davant d'un observador quant té a la dreta l'orient. • *cast.* norte.

**nordejar** *v. intr.* **1.** Fer rumb cap al nord, una embarcació. **2.** Bufar el vent del nord. **3.** Tindre (l'agulla nàutica) la declinació cap al nord. • *cast.* nortear.

**nord-est** *m.* Punt de l'horitzó sensible entre el nord i l'est. • *cast.* nordeste.

**nordestejar** *v. intr.* **1.** Fer rumb cap al nord-est, una embarcació. **2.** Bufar el vent del nord-est. **3.** Tindre (l'agulla nàutica) la declinació cap al nord-est. • *cast.* nordestear.

**nord-oest** *m.* Punt de l'horitzó sensible entre el nord i l'oest. • *cast.* noroeste.

**nordoestejar** *v. intr.* **1.** Fer rumb cap al nord-oest una embarcació. **2.** Bufar el vent del nord-oest. **3.** Tindre (l'agulla nàutica) la declinació cap al nord-oest. • *cast.* noroestear.

**nostramo** *m.* **1.** Mariner revestit d'una certa autoritat, que no arriba a la



categoria d'oficial. **2.** Nom que donen els tripulants d'una embarcació al patró. **3.** En els vaixells mercants, tractament propi del contraestre.

• *cast.* nostramo.

**nou** *f.* Part de l'hèlice d'una nau per la qual és fixada a l'arbre motor i de la qual ixen les pales. • *cast.* nuez.

**nuc (o nus)** *m.* **1.** Entrellaçament estret de les parts d'un o més cossos flexibles, com fils, cordells, cordes i cintes, que generalment s'estreny quan s'estira dels seus caps. • *cast.* nudo.

**2.** Distància entre dos nucs consecutius de la corda de la corredora de barqueta, que és el tros de corda amollada en 30 segons per una embarcació que navega a 1 milla per hora. • *cast.* nudo. **3.** Unitat marina de velocitat, equivalent a 1 milla per hora. • *cast.* nudo.

**4. nuc cec** Nuc molt difícil de desfer perquè està molt estret. • *cast.* nudo ciego. **5. nuc de pardal** Ballestrinca. • *cast.* balles-trinque.

**6. nuc escorredor** Nuc que forma una baga que si s'estira per un cap s'escorre i estreny ben fort. • *cast.* nudo corredizo.

NUC ESCORREDOR

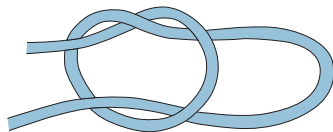



# O

**obenc** *m.* Cadascun dels caps, fils d'aram o, modernament, cables d'acer que, fixats a la part superior d'un pal mascle i a la murada o, antigament, a una cofa, fan que el pal pugui suportar els esforços laterals a què és sotmés i quede dret. • *cast.* obenque.



OBENC

**obencadura** *f.* Conjunt dels obencs d'un arbre o d'una nau. • *cast.* obencadura.

**obenquell** *m.* Cadascun dels caps o dels cables d'acer que fixen un masteler. • *cast.* obenque.

**oberta** *f.* Obertura al mig de la coberta d'una barca, limitada lateralment pels corredors i a popa pel senó, que és travessada pel banc d'arborar i pel banc on s'assenten els pescadors. • *cast.* abertura.

**obra** *f.* **1.** Cadascuna de les dos parts (*obra morta* i *obra viva*) en què es pot considerar dividit el buc d'una nau. • *cast.* obra. **2. obra morta** Part del buc d'una nau compresa entre la superfície de màxima càrrega i la borda. • *cast.* obra muerta. **3. obra viva** Part del buc d'una nau compresa entre la quilla i la superfície de màxima càrrega. • *cast.* obra viva.

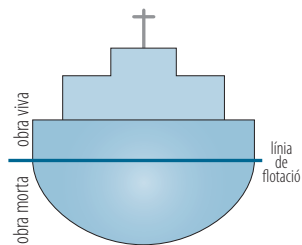

OBRA

**obrir** *v.* **1. intr.** Perdre (dos embarcacions alineades en la visual d'un observador) la seua alineació i semblar que se separen l'una de l'altra. **2. intr.** Desatracar (una embarcació). **3. tr.** Eixamplar (el calafat) els comenters per a poder introduir-hi l'estopa.



4. *pron.* Desagregar-se, desconjuntar-se, trencar-se, les peces que constituïxen el buc (d'una embarcació), tot permetent l'entrada de l'aigua al seu interior. • *cast.* abrir.
- observació** *f.* 1. Mesura, efectuada pel pilot d'una embarcació, que permet la determinació de la posició i del rumb. • *cast.* observación. 2. **observació d'un astre** Acció d'observar un astre per a obtindre'n alguna de les coordenades o alguna altra dada. • *cast.* observación de un astro.
- oceà** *m.* 1. La massa total d'aigua salada, única i contínua. 2. Cadascuna de les cinc grans parts d'aigua compresa entre els dos grans continents: l'oceà Atlàntic, l'oceà Pacífic, l'oceà Índic, l'oceà Àrtic i l'oceà Antàrtic. • *cast.* océano.
- octant** *m.* 1. Instrument astronòmic anàleg al sextant, el sector del qual és de 45°. 2. Octava part d'un cercle, és a dir, la part del cercle continguda en 45°. 3. Cadascuna de les huit regions de l'espai determinades pels tres plans de coordenades en un sistema de coordenades cartesianes. • *cast.* octante.
- òcul** *m.* Ull de bou. • *cast.* ojo de buey.
- oficial** *m. i f.* Persona que en la marina mercant exercix, a bord, un càrrec tècnic que exigix una titulació superior. • *cast.* oficial.
- ona** *f.* Moviment oscil·latori de les aigües del mar en sentit ascendent i descendent. • *cast.* ola.
- onada** *f.* 1. Ona, especialment d'una certa grandària. • *cast.* ola. 2. Successió continuada d'onades, el mar. • *cast.* oleaje.
- onatge** *m.* Moviment conjunt de les onades del mar, produït per l'acció del vent sobre la seua superfície. • *cast.* oleaje.
- oneig** *m.* 1. Acció i efecte d'onejar. • *cast.* ondeo. 2. Onatge. • *cast.* oleaje.
- onejar** *v. intr.* 1. Fer ones la superfície agitada del mar o d'una altra massa líquida. 2. Fer ondes el cabell, la bandera, la superfície de l'aigua, etc. • *cast.* ondear.
- oratge** *m.* 1. Estat de l'atmosfera en un lloc i un moment determinats. • *cast.* tiempo, oraje. 2. Vent que bufa de terra cap al mar. • *cast.* oraje.
- orella** *f.* 1. Cadascuna de les dos peces que constituïxen la boca d'una botavara o d'un pic. • *cast.* oreja. 2. **orella de mul** Posició de les veles d'una embarcació de dos pals quan ixen l'una a babord i l'altra a estribord. • *cast.* oreja de burro.
- orelleta** *f.* Anella menuda de les embarcacions, destinada a lligar-hi cordes de poca importància. • *cast.* cáncamo.
- orient** *m.* El punt de l'horitzó per on ix el sol, llevant. • *cast.* oriente.
- orientar** *v. tr.* 1. Disposar (les veles) de manera que reben el vent amb l'angle més avantatjós per a la propulsió. 2. Determinar i marcar, en una carta o en un pla, la direcció nord-sud per a conèixer la situació de cadascuna de les parts respecte als quatre punts cardinals. • *cast.* orientar.
- orinc** *m.* Cap de grossària adequada que per un extrem està amarrat a la creu de l'àncora i per l'altre està afermat a la boia que l'ha d'abalissar. • *cast.* orinque.
- orla** *f.* Part del costat d'una embarcació que sobreix del pal de la coberta, fent barana. • *cast.* orla.
- ormeig** *m.* Aparell. • *cast.* aparejo.
- ormejar** *v. tr.* Aparellar. • *cast.* aparejar.
- orsa** *f.* 1. Acció i efecte d'orsar. • *cast.* orza. 2. Planxa de metall o de fusta que sobreix per davall de la quilla i que servix per a contrarestar l'abatiment. • *cast.* orza. 3. Tauló ovalat amb l'extremitat inferior més grossa que la superior que permet aguantar

ORSA



la deriva quan deixa caure en l'aigua l'orsa de sotavent. • *cast.* orza. **4. anar a l'orsa** Navegar (l'embarcació) amb el vent de proa i, en conseqüència, escorada. • *cast.* ir (o navegar) a orza. **5. orsa abatible** Orsa pròpia de les embarcacions de vela lleugera, que es pot llevar de la caixa d'orsa i fer-la-hi entrar a voluntat. • *cast.* orza abatible.

**orsada** *f.* Maniobra d'orsar. • *cast.* orzada.

**orsapop** *m.* Cap amb el qual es porta cap a popa el car de l'antena. • *cast.* orza a popa.

**orsar** *v. intr.* **1.** Navegar (una embarcació) proa al vent. **2.** Maniobrar (una embarcació), girant el timó o afegint veles a popa i traient-ne a proa, de manera que pose proa al vent i navegue contra este. • *cast.* orzar.

**orsejar** *v. intr.* Orsar. • *cast.* orzar.

**ortodromia** *f.* Ruta d'una embarcació o d'una aeronau que coincideix amb l'ortodromia dels seus punts de partida i d'arribada. • *cast.* ortodromia.

**osta** *f.* Cadascuna de les dos cordes grosses que servixen per a amarrar la vela a popa. • *cast.* osta.

**ostada** *f.* Drissa. • *cast.* driza.

**ostaga** *f.* Cap de grossària adequada que fa d'aman en les drisses d'algunes veles. • *cast.* ostaga.

**outrigger** [*angl.*] *f.* Embarcació esportiva de mànega molt reduïda, amb els escàlens muntats sobre unes estructures característiques que sobreixen pels costats, tripulada per dos, quatre o huit remers. • *cast.* outrigger.



# P

**pacotilla** *f.* Porció de mercaderies que els tripulants d'una embarcació poden embarcar sense pagar noli. • *cast.* pacotilla.

**pagaia** *f.* Rem curt i de forma de pala utilitzat per a impulsar algunes embarcacions dels pobles primitius, com els caiacs, les piragües, etc., o esportives. • *cast.* pagaya.

**pailebot** *m.* Nau de dos o tres pals, fins i tot quatre o cinc, que porta l'aparell de goleta però sense gàbies. • *cast.* pailebote.

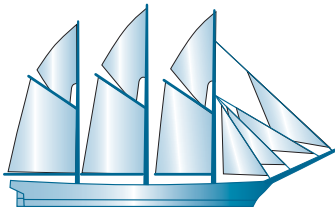

PAILEBOT

**pairar** *v. intr.* Estar parada (una nau) poc de temps amb les veles del trinquet bracejant, de manera que el vent hi incidisca molt agudament per les cares de proa i amb les escotes de les altres veles amollades. • *cast.* pairar.

**paire** *m.* **1.** Capa que es pot fer a bord d'una embarcació de vela, per a parar-la poca estona, quan navega de bolina, amb tot l'aparell i amb bon temps. • *cast.* paio. **2. estar al paire** Quedar (una embarcació) parada,

amb les veles esteses, a causa de la calma. • *cast.* estar al paio. **3. posar-se al paire** Maniobrar (una embarcació de vela) perquè quede al paire. • *cast.* ponerse al paio.

**pal** *m.* **1.** Cadascun dels arbres de fusta, de ferro o d'acer, que, disposats perpendicularment, o amb poca obliquïtat a la quilla, servixen per a sostindre els elements propis per a la maniobra de les veles, per a moure la càrrega o per a suportar les antenes de ràdio, hissar banderes, establir llocs d'observació, etc. • *cast.* palo, mástil. **2.** Cadell del molinet, que antigament era un bastó o pal de fusta. • *cast.* palo. **3.** Cadascun dels travessers de fusta damunt dels quals esvara una barca en traure-la de l'aigua. • *cast.* palo. **4. córrer a pal sec** Navegar amb les veles arreplegades. • *cast.* correr a palo seco. **5. pal major** Pal més gros i principal d'una embarcació. • *cast.* palo mayor.

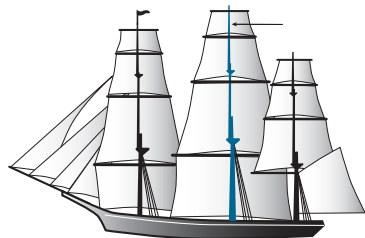

PAL MAJOR

**pala** *f.* 1. Part més ampla i prima del rem.

2. **pala** (o **pala d'hèlice**) Pala formada per làmines helicoidals respecte a l'eix del nucli de l'hèlice. • *cast.* pala.

**palabords** *m. pl.* Defenses de fusta col·locades verticalment a l'amplada de l'orla per la part exterior del buc de les naus. • *cast.* pala de bordón.

**palada** *f.* Cadascun dels moviments que, en vogar, es fan amb el rem tenint la seua pala submergida. • *cast.* palada.

**palanquí** *m.* 1. Aparell per a traure embarcacions format per dos talles. 2. Nom de diversos aparells semblants al palanquí emprats a bord. 3. Cadascun dels caps emprats per a carregar els punys de les veles grosses. • *cast.* palanquin.

**paler -a** *m. i f.* Persona que té per ofici estendre els pals de varar i traure les barques, quan estan en terra. • *cast.* palero -ra.

**paleta** *f.* Pala d'una hèlice, d'un rotor, etc. • *cast.* paleta.

**pallet** *m.* 1. Bolic que conté el matafret, la manta, el coixí, la roba de llit, la mudada i la vestimenta d'un mariner. 2. Teixit de corda que servix d'estora, per a guardar estais i altres caps, veles, etc., i protegir-los dels cops o del fregadís. 3. Qualsevol dels compartiments o divisions que es fan a popa i a proa dins de la bodega d'una nau per a guardar utensilis i provisions, pallol. • *cast.* pallette.

**pallol** *m.* 1. Cadascun dels compartiments de la bodega d'una embarcació on es guarden els diversos objectes usats o consumits a bord. 2. Paviment de posts que constituïx el sòl d'una barca. • *cast.* pañol.

**palmejar** *v. tr.* Desplaçar (una embarcació menor) entre dos posicions pròximes fent força amb les mans contra elements exteriors fixos. • *cast.* palmejar.

**paloma** *f.* Corda passada pel rumb i lligada a la roda d'una barca, que servix per a facilitar la maniobra de traure-la de l'aigua. • *cast.* palomadura.

**palomar** *v. tr.* Cosir la ralinga (a la vela). • *cast.* empalomar.

**paltejar** *v. intr.* Fatxejar. • *cast.* fachear.

**pàmfil** *m.* Embarcació medieval pròpia del mar Mediterrani caracteritzada pel fet de tindre una sola coberta, una filera de remers per banda i dos castells, l'un a proa i l'altre a popa, utilitzada en la navegació comercial i com a vaixell de guerra. • *cast.* pánfilo.

PÀMFIL

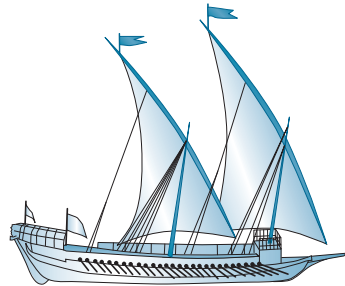

**panna** *f.* Cadascuna de les posts que formen el pla d'una embarcació menor. • *cast.* pana.

**pantoc** *m.* 1. Part quasi plana del buc d'una nau que forma el fons, juntament amb la quilla. 2. Aigües que, en sentit horitzontal, estan a la mitat de la proa i la popa. • *cast.* pantoque.

**panyar** *v. tr.* En la construcció d'una embarcació, clavar els medissos i les estameneres. • *cast.* clavar.

**panyol** *m.* Pallol 1. • *cast.* pañol.

**papafiga** *m.* Cadascuna de les dos veles majors, la major i la trinquet, quan una embarcació navega només amb estes. • *cast.* papahígo.

**paquebot** *m.* 1. Embarcació de vela semblant al bergantí però de formes



menys fines, utilitzada com a correu i per a transport de passatgers.

**2.** Vaixell correu i de passatgers, de propulsió mecànica. **3.** Transatlàntic.

• *cast.* paquebote.

**paquet** *m.* Paquebot. • *cast.* paquete, paquebote.

**paramitjal** *m.* **1.** Sobrequilla. • *cast.* sobrequilla. **2.** Cadascuna de les fustes disposades en el pla del fons d'una embarcació mercant, damunt de les quals es posen i s'estiben les mercaderies perquè no es mullen. • *cast.* palmejar.

**parat** *m.* Cadascun dels travessers de fusta damunt dels quals rellisca una barca en traure-la de l'aigua. • *cast.* paral.

**parell d'estabilitat** *m.* Parell de forces que en una embarcació apartada de la seua posició d'equilibri està constituït pel pes de l'embarcació aplicat al centre de gravetat i per la força ascensional deguda al principi d'Arquimedes aplicada al centre de carena i que tendix a retornar-la a l'esmentada posició d'equilibri. • *cast.* par de estabilidad.

**parella** *f.* Conjunt de dos barques que treballen amb el mateix ormeig, especialment amb el bou (*parella de bou*). • *cast.* pareja.

**paretia** *f.* Envà de fusta o de ferro, que s'utilitza per a dividir en compartiments l'interior d'una nau. • *cast.* mampara.

**parrella** *f.* Cap accessori que dona la volta per tota l'arboradura de les embarcacions grans de pesca, destinat a estendre les veles quan es banyen, la roba de la tripulació, etc. • *cast.* tendedero.

**part** *f.* **1.** Quantitat variable de diners que percep cada tripulant d'una barca de pesca com a pagament per la seua faena, que resulta de reparar en parts iguals l'import obtingut,

després de deduir-ne el cost del menjar. • *cast.* parte. **2.** **navegar a la part** Tindre participació (els tripulants d'una embarcació) en les despeses i en els beneficis d'un viatge. • *cast.* navegar a la parte.

**passa** *f.* Corda prima, però molt resistent, utilitzada especialment per a cosir la lona i estirar les veles. • *cast.* pasadera.

**passar** *v. tr.* Travessar una embarcació (una línia imaginària, tal com l'equador, un rumb, etc.). • *cast.* pasar.

**passatge** *m.* **1.** Preu que es paga per ser transportat en una embarcació. • *cast.* pasaje. **2.** Taló o justificant que rep un viatger com a comprovant quan paga l'import d'un viatge, bitllet. • *cast.* pasaje, billete. **3.** Conjunt dels passatgers que viatgen en una embarcació, en un avió, en un autobús, etc. • *cast.* pasaje. **4.** Document expedit pel cònsol d'un port estranger que permet l'habilitació de bandera del seu Estat a una nau, des del port d'expedició del document, en el qual ha sigut efectuada la seua compra, fins al moment del seu abandament. • *cast.* pasavante.

**pasteca** *f.* Bossell que pot tindre una de les dos cares o galtes oberta i deixar al descobert la corriola. • *cast.* pasteca.

PASTECA

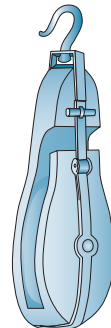

**pastell** *m.* **1.** Pedaç que es posa en una peça de fusta, especialment en l'escaua d'una barca quan està trencada.

• *cast.* sobresano, madrina **2.** Peça inferior del timó d'una barca de pesca. • *cast.* zapata.

**pastera** *f.* Barca menuda i de fons pla, sense quilla. • *cast.* patera.

**patatxo** *m.* **1.** Embarcació de vela, de dos pals, que era utilitzada en les esquadres per a portar avisos, per a guardar l'entrada dels ports i com a escampavies. **2.** Embarcació de vela, de dos pals, pròpia de les costes cantàbriques, que era utilitzada en navegació de cabotatge. • *cast.* patache.

**patent de navegació** *f.* Document lliurat per les autoritats de marina, que autoritza una nau per a la navegació. • *cast.* patente de navegación.

**patí** *m.* **1.** Embarcació que consisteix en dos flotadors paral·lels, impulsada per una o més pagaies dobles, i utilitzada per a fer passejos pel mar, pels llacs, etc., o en competicions esportives. • *cast.* patín. **2. patí de pedals** Embarcació semblant a un patí, però propulsada per unes rodes de pales accionades per pedals. • *cast.* patín de pedales. **3. patí de vela** Patí proveït d'una vela, en substitució de la pagaia doble com a sistema de propulsió. • *cast.* patín de vela.

**patinador** *m.* Patí. • *cast.* patín.

**patró -ona** *m. i f.* **1.** Persona que comanda una embarcació menor. • *cast.* patrón -ona. **2. patró de pesca** Cap dels pescadors d'una embarcació de pesca que està sotmés a les ordes d'un capità. • *cast.* patrón de pesca.

**patrona** *f.* Nom que es donava a la galera d'una flota de dignitat immediatament inferior a la de la capitana. • *cast.* patrona.

**pavelló neutre** *m.* Bandera d'un Estat neutral hissada per les naus d'un

Estat en guerra per a poder continuar comerciant. • *cast.* pabellón neutro.

**peeling** [*angl.*] *m.* Maniobra de canvi de veles, consistent a hissar-ne una en reemplaçament d'una altra sense haver arriat encara esta última. • *cast.* peeling.

**pèleg (o pèlag)** *m. ant.* Mar. • *cast.* piélagu.

**pena** *f.* Extrem més prim d'una antena o d'una verga de vela aurica o de les antigues mitjanes. • *cast.* pena.

**penol** *m.* **1.** Cadascun dels dos extrems d'una verga de creu. **2.** Part més prima d'un botaló. **3.** Part d'una vela immediata a l'extrem d'una perxa. • *cast.* penol.

**penya-segat** *m.* Escarpament rocallós de pendent bastant fort, tallat en la línia de contacte entre terra i mar. • *cast.* acantilado.

**peramola** *f.* Peça de fusta situada en el vèrtex de la quaderna mestra que descansa sobre el travesser central on es munta l'arbre. • *cast.* burro.

**periple** *m.* En el llenguatge mariner de l'època clàssica, viatge de circumnavegació a l'entorn d'una illa, d'un continent, etc. • *cast.* periplo.

**perroquet** *m.* **1.** Masteler de sobremitjana. • *cast.* perroquete, maste-

PERROQUET

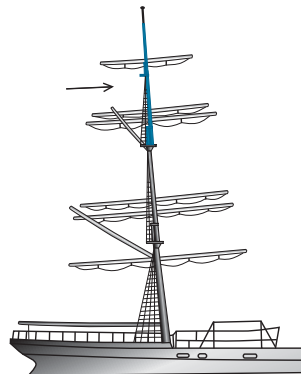

lerillo de juanete. **2.** Vela quadrada que va damunt de la mitjana. • *cast.* perroquete.

**perxa** *f.* **1.** Bastó llarg usat per a impulsar i dirigir una embarcació menuda en aigües poc profundes. **2.** Vara accessòria de l'arboradura d'una nau. • *cast.* percha.

**perxar** *v. intr.* Fer anar una embarcació per la pressió exercida, en el fons de l'aigua, amb una perxa, des de la mateixa embarcació. • *cast.* perchar.

**pes mort** *m.* Pes d'una nau que és la suma dels pesos màxims de la càrrega que pot transportar, del combustible, de l'aigua potable de reserva, de la tripulació, dels queviures i del passatge i del seu equipatge. • *cast.* peso muerto.

**pescant** *m.* Barra que, fixada a una coberta i a un costat o popa d'una nau, permet sostindre o hissar i arriar bots, moure càrregues, etc. • *cast.* pescante.

**pestanya** *f.* Extrem del braç d'una àncora, davall de la part plana de l'ungla de la qual forma part o a la qual fa de suport. • *cast.* pestaña.

**petifloc** *m.* Vela triangular, notablement més menuda que els flocs, que es fa ferma entre el masteler de trinquet i el botaló de petifloc. • *cast.* petifoque.

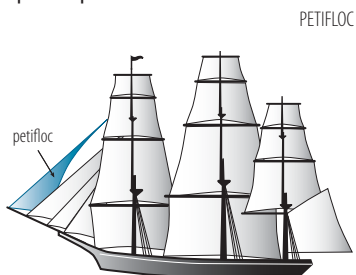

**peu** *m.* **1.** Mesura de longitud de valor variable segons els països o les localitats, que correspon aproximadament

a la llargària del peu humà. • *cast.* pie. **2.** Unitat anglosaxona de longitud, de símbol ft, igual a 1/3 de la iarda o a 12 polzades i equivalent a 30,48 cm. • *cast.* pie. **3. fer peu d'ànec** Fondejar (una nau) amb tres àncores: dos a proa i una a popa. • *cast.* arrearer, fondear por proa y por popa. **4. peu de gall** Peça de ferro bifurcada que, clavada a un pal d'una embarcació, servix per a enganxar-hi o lligar cordes. • *cast.* pie de gallo. **5. peu de roda** Peça corba de fusta que unix la roda de proa o la de popa amb la carena, en una embarcació de fusta. • *cast.* pie de la roda, brión.

**pic** *m.* **1.** Travessar alt que va només a un costat d'un pal d'embarcació per a aguantar la cangrea. • *cast.* pique. **2. anar a pic** Afonar-se (una embarcació). • *cast.* irse a pique. **3. fer anar a pic** Afonar (una embarcació). • *cast.* echar a pique. **4. pic d'àurica** Verga en la qual s'enverga el gràtil d'una vela aurica. • *cast.* pique de áurica. **5. virar a pic** Estar (una embarcació) disposada de tal manera, respecte a les seues àncores, que la cadena d'una d'elles quede tibant i vertical. • *cast.* virar a pique.

PIC D'ÀURICA

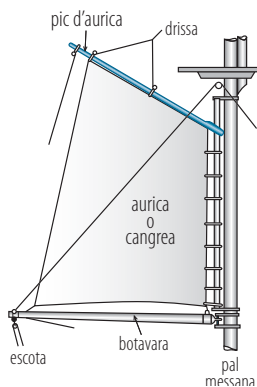

**pilot** 1. *m. i f.* Persona que maniobra i porta una embarcació a les ordres del capità. • *cast.* piloto. 2. **pilot automàtic** Sistema de govern automàtic d'embarcacions, aeronaus, coets, etc., capaç d'efectuar les maniobres de correcció. • *cast.* piloto automático.

**pilotar** *v. tr.* Fer de pilot (d'una nau, d'un aeroplà, etc.), dirigir-los. • *cast.* pilotar.

**pilotatge** *m.* 1. Acció i efecte de pilotar. 2. Ofici de pilot. 3. Practicatge. • *cast.* pilotaje.

**pilotí** *m. ant.* 1. Aprenent de pilot. 2. Ajudant del pilot. • *cast.* pilotín.

**pinc** *m.* Embarcació de vela, semblant al xabec però de línies menys fines, que fou molt usada en el mar Mediterrani. • *cast.* pingue.

**pinya** *f.* 1. Nuc que es fa en l'extrem o bé prop de l'extrem d'una corda per a assegurar-la per este extrem a l'argolla, al forat, etc., per on està passada. • *cast.* piña. 2. **pinya de rosa** Pinya que es fa en l'extrem d'una corda, donant-li forma de pom boterut. • *cast.* piña de rosa.

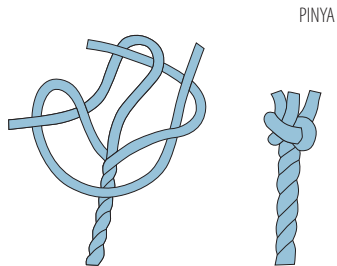

**piola** *f.* Fil de cànem fet amb bri, usat especialment per a armar peces de xàrcia. • *cast.* piola.

**piragua** *f.* 1. Embarcació llarga i estreta que pot navegar propulsada per pagaies o a vela. 2. Embarcació menuda, estreta i molt lleugera usada en els rius i en les platges amb

finalitats esportives i d'esbarjo. • *cast.* piragua.

**pitxola** *f.* Vela mestra menuda que usen les barques quan fa mal temps. • *cast.* pichola.

**pla** *m.* 1. Superfície real o imaginària relativa a uns punts, fenòmens o objectes situats o esdevinguts a una mateixa altura o distància respecte a un determinat pla o nivell de referència estable. • *cast.* plano. 2. **pla de flotació** Secció del buc d'una embarcació pel pla determinat per les línies de flotació dels dos costats del buc. • *cast.* plano de flotación. 3. **pla d'estiba** Pla fet sobre el pla longitudinal d'una nau de càrrega i en el qual és indicat el lloc que ocupa la càrrega, la seua natura, el seu port de destinació, etc. • *cast.* plano de estiba. 4. **pla longitudinal** Pla de la secció vertical del buc d'una embarcació que conté la línia formada pels punts mitjans de la quilla i que va de proa a popa. • *cast.* plano longitudinal. 5. **pla transversal** Pla perpendicular al longitudinal d'una embarcació. • *cast.* plano transversal.

**plana** *f.* Ferramenta usada pels boters, pels mestres d'aixa, etc., per a obrar la fusta. • *cast.* llana.

**planxa** *f.* 1. Passera feta de taulons entre una nau i el moll, palanca. • *cast.* plancha. 2. **planxa d'aigua** Empostissat sostingut per bigues i caixons i que servix de suport als mestres d'aixa i als calafats que han de carenar una embarcació sense traure-la de l'aigua. • *cast.* plancha de agua. 3. **planxa de vela** Embarcació que consistix en una planxa amb orsa mòbil, una vela lligada a un pal articulat en la base i una botavara que ajuda l'esportista a maniobrar l'embarcació mentres es manté dret damunt de la planxa. • *cast.* plancha a vela. 4. **planxa de vent** Bastida

penjada al costat d'una nau perquè puguem treballar-hi els hòmens que l'han de netejar, pintar, etc. • *cast.* plancha de viento.

**platós** *m.* Rem molt ample que és emprat com a timó en els carsos. • *cast.* espadilla.

**plegador** *m.* Tira de lona amb la qual és lligada i aferrada una vela. • *cast.* plegador.

**plenamar** *f.* Augment màxim del nivell de l'aigua del mar. • *cast.* pleamar.

**plom** *m.* Tros de plom lligat a l'extrem d'una corda o cordell per a sondar o per a assenyalar la direcció vertical. • *cast.* plomo.

**ploma** *f.* 1. Aparell constituït per dos bossells, un dels quals era col·locat en la part alta de l'arbre d'una embarcació auxiliar i l'altre era subjectat a un pal de l'embarcació que es volia tombar de quilla. 2. Grua simple, que permet alçar pesos, especialment per a traure càrrega de la bodega. • *cast.* pluma.

**poa** *f.* Cadascuna de les branques de cap que són fixades per tres punts en una bona extensió de les ralingues de caiguda de les veles quadres o a la ralinga de proa de les veles al terç, a les quals se subjecten les bolines. • *cast.* poa.

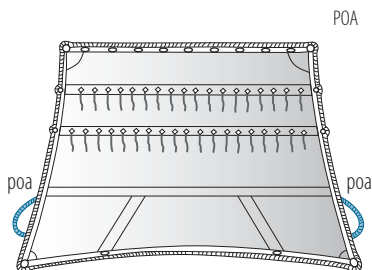

**pol d'il·luminació** *m.* Punt de l'esfera terrestre les coordenades geogràfiques del qual tenen els mateixos valors que les coordenades horà-

ries d'un astre. • *cast.* polo de iluminación.

**pòlissa** *f.* 1. Document on es formalitzen, per imposició legal o per costum, determinats contractes mercantils. • *cast.* póliza. 2. **pòlissa d'almirallat** Document pel qual s'acreditava l'elecció del capità que, amb el nom d'almirall, prenia el comandament de l'expedició en cas de navegar en conserva o d'haver de coalitzar-se amb vista a la defensa mútua. • *cast.* póliza de almirantazgo. 3. **pòlissa de noli** Pòlissa de transport. • *cast.* póliza de flete. 4. **pòlissa de transport** Document en el qual és atorgat un contracte de noli. • *cast.* póliza de transporte.

**polissó -ona** *m. i f.* Persona que s'embarca clandestinament en una nau o una nau aèria, sense satisfer el preu del passatge. • *cast.* polizón.

**politja** *f.* Corriola. • *cast.* polea.

**politjó** *m.* Roda d'una politja, especialment d'una politja menuda. • *cast.* roldana.

**pollacó** *m.* Puny de la vela de la caiguda de proa. • *cast.* pollacón.

**pollacra** *f.* 1. Embarcació de vela de dos pals, d'una o dos peces, sense encreuar i sense cofes, amb vergues, aparellats com els dels bergantins. • *cast.* polacra. 2. **pollacra barca** Embarcació de vela de tres pals, el trinet i el major de pollacra, i el de mitjana de goleta. • *cast.* polacra barca. 3. **pollacra goleta** Embarcació de vela de dos o tres pals, el trinet de pollacra, i el major i el de mitjana (en les pollacres goleta de tres pals) de goleta. • *cast.* polacra goleta. 4. Vela triangular que va a proa d'alguns llaüts i barques. • *cast.* polacra.

**polzada** *f.* 1. Mesura de longitud que correspon aproximadament a l'amplada del dit polze. 2. Unitat anglosaxona de longitud, de símbol *in* (o<sup>''</sup>),

equivalent a 25,4 mm, igual a 1/36 de la iarda o 1/12 del peu. **3.** Antiga mesura catalana de longitud que valia 1/12 del peu. • *cast.* pulgada.

**ponent** *m.* **1.** El punt de l'horitzó sensible per on es pon el sol en els equinoccis, oest, occident, s'oposa a llevant. **2.** Vent que bufa de l'oest i que sol ser molt càlid. • *cast.* poniente.

**ponentejar** *v. intr.* Navegar en direcció a ponent. • *cast.* derivar hacia poniente.

**pont** *m.* **1.** Superestructura més elevada d'una nau, en el sentit de la mànega, en la qual hi ha el post de comandament. **2.** Construcció o passarel·la per damunt de la coberta principal, que permet la comunicació entre les diferents superestructures d'una nau. **3.** *ant.* Qualsevol de les cobertes d'una embarcació. • *cast.* puente.

**pontana** *f.* Barca de riu més gran que la muleta. • *cast.* barcaza.

**pontó** *m.* **1.** Pont flotant constituït per dos barques o flotadors units per una o més posts. • *cast.* pontón. **2.** Barcassa de fons pla i de proa i popa també planes usada per a passar rius, servir de base a ponts provisionals, dragar ports, canals, etc. • *cast.* pontón. **3.** Embarcació vella ancorada o amarrada en un port, a la qual s'han tret els pals i, si era de guerra, s'ha desarmat, i que és usada com a magatzem, escola, presó, etc. • *cast.* pontón. **4. pontó de tombar** Pontó proveït de grues, cabrestants i aparells necessaris per a tombar de quilla una embarcació ancorada al seu costat per a carenar-la. • *cast.* pontón de tumbar.

**pontona** *f.* Pontó. • *cast.* pontón.

**pontonada** *f.* Barcada d'un pontó o pontona. • *cast.* barcada.

**popa** *f.* **1.** Part del buc d'una embarcació que el tanca per la seua part

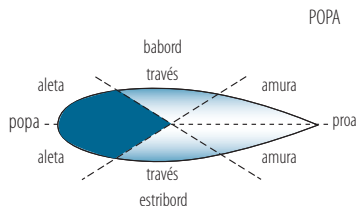

posterior, en la qual hi ha el timó. • *cast.* popa. **2.** Part posterior d'una embarcació de vela, compresa entre la secció vertical transversal que conté el pal major i la popa pròpiament dita. • *cast.* popa. **3.** Part posterior d'una nau considerada dividida en tres parts iguals, per la seua eslora, des de la proa. • *cast.* popa. **4. amb la popa primera** Amb la popa per davant, anant l'embarcació arrere. • *cast.* marcha (hacia) atrás. **5. anar en popa (o vent en popa)** Navegar amb el vent bufant per la popa. • *cast.* ir en popa (o ir viento en popa). **6. córrer en popa** Córrer una empopada. • *cast.* correr en popa. **7. de popa a proa** En la direcció longitudinal d'una embarcació. • *cast.* de popa a proa. **8. donar la popa** Córrer en popa. • *cast.* dar la popa. **9. navegar en popa** Navegar (una embarcació) formant la popa un angle de 150 graus amb la direcció del vent. • *cast.* navegar viento en popa.

**popper -a** *adj.* **1.** Relatiu o pertanyent a la popa. **2.** Que està més prop de la popa que el lloc o punt al qual es fa referència. • *cast.* popel.

**port** *m.* **1.** Abric natural o artificial en una costa o en la vora d'un riu, on, a més de romandre-hi segures les naus, es poden efectuar les operacions d'embarcament i desembarcament de persones i mercaderies. • *cast.* puerto. **2. port franc** Port que gaudix de determinades exempcions o bonificacions de drets de duana. • *cast.* puerto franco.

**porta** *f.* Cadascuna de les obertures quadrangulars practicades als costats o a popa del buc d'una embarcació per a la ventilació, per a introduir-hi càrrega o traure'n, etc. • *cast.* porta.

**portaaeronau** *m.* Nom genèric amb el qual es designen diversos tipus de naus destinades al transport i la utilització d'avions i helicòpters. • *cast.* portaaeronaves.

**portalera** *f.* Finestra d'una embarcació. • *cast.* portilla.

**portaló** *m.* Obertura a manera de porta practicada al costat d'una nau per a l'embarcament de la tripulació i dels passatgers i dels efectes portàtils. • *cast.* portalón.

**portell** *m.* Cadascuna de les obertures de les cambres o cabines d'una embarcació que donen al costat del buc. • *cast.* portilla.

**portella** *f.* Porta menuda situada en la popa d'una barca de mitjana, damunt del timó, que servix per a pujar-lo i facilitar així la faena de traure la barca a terra. • *cast.* porta.

**portelleta** *f.* Planxa de ferro que servix per a tancar un escobenc i evitar, així, que hi entre aigua amb els colps de mar. • *cast.* portilla.

**portolà** *m.* Llibre il·lustrat amb mapes que conté la situació geogràfica dels llocs més notables de la costa a la qual és dedicat. • *cast.* portulano.

**posició** *f.* Situació. • *cast.* posición.

**posicionar** *v. tr.* Indicar, determinar, les coordenades geogràfiques (d'una aeronau, una embarcació, etc.). • *cast.* posicionar.

**pòsit (o pòsit marítim)** *m.* Caixa, depòsit o corporació constituïda per persones dedicades a activitats relacionades amb el mar i, de manera molt especial, amb la pesca, eventualment subvencionada per l'Administració pública. • *cast.* pósito, pósito marítimo.

**posta** *f.* Badia, port o un altre abríc on són ancorades les naus de guerra que, comandades per un mateix cap, estan prestant un servici. • *cast.* apostadero.

**pou** *m.* **1.** Part de la bodega d'una embarcació que correspon verticalment a cada escotilla. **2.** Distància entre el cantell de la borda i la coberta superior, en les embarcacions que no tenen combés. **3.** Depòsit d'algunes barques de pesca per a conservar-hi el peix viu. • *cast.* pozo.

**pràctic** *m. i f.* **1.** Navegant experimentat. • *cast.* práctico. **2. pràctic de port** Pilot o capità de la marina mercant que, gràcies al títol obtingut per oposició, dirigeix l'entrada i l'eixida de naus d'un port. • *cast.* práctico de costa (o de puerto).

**practicatge** *m.* **1.** Exercici de la professió de pràctic o de pràctic de port. **2.** Dret que paguen les naus pel servici de pràctic o de pràctic de port. • *cast.* practicaje.

**prendre** **1.** *v. tr.* Rebre bé el vent (la vela d'una embarcació). • *cast.* tomar. **2. prendre per avant** Virar (una embarcació) de manera espontània per la part d'on ve el vent. • *cast.* tomar por delante. **3. prendre terra** Atracar, desembarcar. • *cast.* tomar tierra, atracar, desembarcar.

**prim** *m.* **1.** Cadascuna de les dos peces més reduïdes de l'esquena d'un llaüt que, l'una a proa i l'altra a popa, van clavades als medissos. • *cast.* delgado, racel. **2. pl.** Parts més primes de proa i de popa d'una barca. • *cast.* delgado, racel. **3.** Escull o roca que té la superfície a flor d'aigua o, sense eixir d'esta, molt pròxima a la seua superfície. • *cast.* escollo.

**proa** *f.* **1.** Part davantera del buc d'una embarcació, compresa entre l'última quaderna i el tallamar, en forma de tascó perquè, en tallar l'aigua, esta

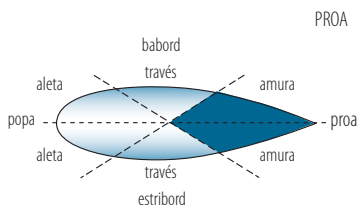

oferisca menys resistència al moviment. • *cast.* proa. **2.** Part anterior d'una embarcació de vela, compresa entre la roda i la secció vertical transversal que conté el pal major o el trinquet. • *cast.* proa. **3.** Part anterior d'una nau considerada dividida en tres parts iguals, per la seua eslora, des de la proa. • *cast.* proa. **4. canviar la proa** Canviar el rumb. • *cast.* cambiar de rumbo. **5. de proa a popa** En la direcció longitudinal d'una embarcació. • *cast.* de proa a popa. **6. ser sobre la proa** Ser (una nau) més calada del que és normal sobre la proa. • *cast.* estar sobre proa. **7. fer (o posar) proa a** Dirigir-se (la nau) cap a una determinada direcció. • *cast.* hacer o poner proa (o la proa) a. **8. fer proa a la mar (o al vent)** Posar rumb a la direcció de les onades o del vent. • *cast.* ganar proa al viento. **9. fer bona proa** Seguir (una embarcació) el rumb que li permetrà arribar al seu punt de destinació. • *cast.* seguir un buen rumbo. **10. tallar la proa** Passar (una embarcació) per davant d'una altra. • *cast.* cortar la proa.

**proer -a** *m. i f.* Mariner, pescador, remer, etc., que va en la proa d'una embarcació. • *cast.* proel.

**prois** *m.* Corda grossa posada a proa d'una embarcació per a amarrarla, estirar-la des de terra, etc. • *cast.* proís.

**propulsor** *m.* **1.** Òrgan, màquina, motor, dispositiu, etc., que serveix per a propulsar un vehicle o un altre cos al si d'un fluid. • *cast.* propulsor.

**2.** Hèlice. • *cast.* propulsor, hélice.

**3. propulsor submarí** Aparell de remolc usat pels bussos proveïts d'escafandre autònom. • *cast.* propulsor submarino.

**provincia marítima** *f.* Extensió del litoral que constitueix una unitat administrativa de primer grau, comandada per un capità de nau o per un capità de fragata. • *cast.* provincia marítima.

**puja** *f.* **1.** Corda lligada al car per a tirar la vela cap a la dreta. • *cast.* puja. **2. anar a (o de) puja** Navegar l'embarcació apartant la proa de la direcció del vent. • *cast.* ir a (o de) puja.

**pujament** *m.* Vora inferior d'una vela comptada de puny a puny en les veles quadres i des del puny d'amura fins al d'escota en les veles triangulars. • *cast.* pujamen.

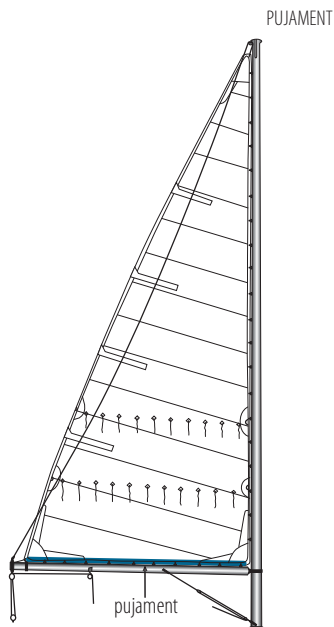

**pujar** *v. intr.* **1.** Navegar mar endins, allunyant-se de la costa. • *cast.* navegar mar adentro. **2.** Navegar per un



riu corrent amunt, contra corrent.

• *cast.* navegar río arriba.

**puntal** *m.* **1.** Cadascun dels dos socs que van entre el pal i el banc d'arborar d'una barca i servixen per a subjectar el pal i canviar-ne la inclinació. • *cast.* puntal. **2.** Altura des de la quilla fins a les diverses cobertes, mesurada en el punt mitjà de l'eslora, especialment fins a la coberta principal. • *cast.* puntal. **3.** Cadascuna de les barres de fusta o metàl·liques que sostenen els baus. • *cast.* puntal. **4.** Ploma 2. • *cast.* pluma.

**puntejar** *v. intr.* Orsar, navegar de bolina. • *cast.* orzar.

**puny** *m.* **1.** Cadascun dels angles d'una vela. • *cast.* puño. **2.** Maneta. • *cast.* empuñadura. **3. puny d'amura** Puny inferior d'una vela més pròxim al pal o estai en què va envergada. • *cast.* puño de amura. **4. puny d'escota** Puny inferior d'una vela, oposat al puny d'amura. • *cast.* puño de escota. **5. puny de drissa** Puny superior d'una vela. • *cast.* puño de driza.

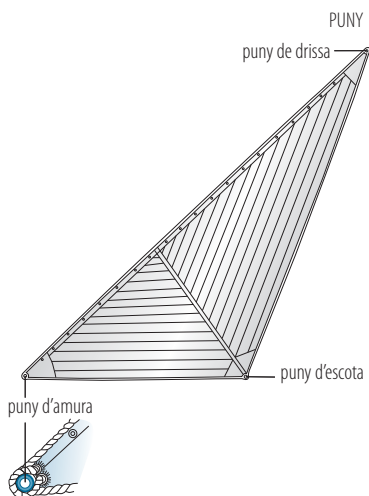



# Q

**quadern de bitàcola** *m.* Llibre de bord on s'anoten les principals incidències de la navegació d'una nau.

• *cast.* cuaderno de bitàcora.

**quaderna** *f.* Cadascuna de les peces corbades, fixades transversalment a la carena, que constitueixen la carcassa del buc i suporten el forro.

• *cast.* cuaderna.

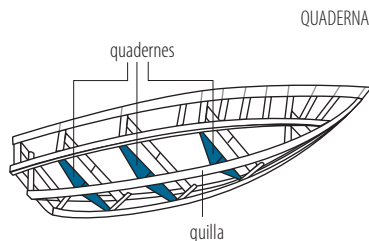

**quadernal** *m.* Bossell de més d'una corriola. • *cast.* cuadernal.

**quadra** *f.* 1. Mànega d'una embarcació en la quarta part de la seua eslora. • *cast.* cuadra.

**quadrant** *m.* Instrument utilitzat antigament per a determinar l'altura d'un astre sobre l'horitzó. • *cast.* cuadrante.

**quadrea** *f.* Tros de fusta posat a flor d'aigua, en un moll, que servix per a amarrar-hi barques. • *cast.* amarradero flotante.

**quarta** *f.* 1. Cadascuna de les trenta-dos parts iguals, anomenades *rumbs* o *vents*, en què es dividix la rosa nàu-

tica o rosa dels vents. 2. Cadascuna de les rectes que en la rosa nàutica separen els rumbs o vents. • *cast.* cuarta.

**quartejar** *v. tr.* Cantar o dir en veu alta ordenadament les diverses quartes de la rosa nàutica i la seua equivalència en graus i minuts o dècimes de grau. • *cast.* cuartear.

**quarter** *m.* Tapadora de fusta, o metàl·lica, d'una escotilla. • *cast.* cuartel.

**quetx** *m.* 1. Embarcació de vela de dos pals, el major a proa i l'altre a proa de l'eix del timó. 2. lot d'alta mar aparellat de quetx. • *cast.* queche.

**quilla** *f.* 1. Peça longitudinal disposada de proa a popa en la part inferior dels bucs en forma de V, considerada la base de tota l'estructura d'una embarcació. • *cast.* quilla. 2. **quilla de balanç** Cadascuna de les dos planxes o estructures de secció triangular que es fixen en els dos terços de l'eslora d'algunes embarcacions per a reduir l'amplitud de balanç. S'anomena també *aleta estabilitzadora*. • *cast.* quilla de balance. 3. **tombar**

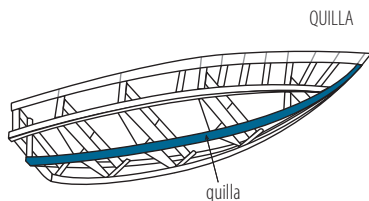

**la quilla** Fer inclinar una embarcació sobre un dels seus costats fins que pel costat oposat la quilla quede descoberta per damunt de la superfície de l'aigua. • *cast.* tumbar la quilla.

**quillat** *m.* **1.** Embarcació gran aparelhada amb vela llatina, la proa i la popa de la qual formen angle recte amb la quilla, la qual és bastant pronunciada. **2.** Embarcació menor de buc alt i estret, la roda de la qual forma angle recte amb la quilla. • *cast.* buque aquillado.

**quintant** *m.* Instrument de reflexió el sector del qual és d'una quinta part del cercol. • *cast.* quintante.

# R

**raca** *f.* Anella de grans dimensions que es disposa en l'extrem d'una vela, d'una verga, etc., perquè pugui córrer fàcilment al llarg d'un pal, d'un cap, etc. • *cast.* raca.

**racament** *m.* Collar de raca. • *cast.* racamento.

**rada** *f.* Badia apta per a arrecerar-hi les naus. • *cast.* rada.

**radar** *m.* Aparell que permet localitzar i identificar un objecte, avaluant-ne la distància, per mitjà d'ones radioelèctriques d'alta freqüència (microones). • *cast.* radar.

**radiobalisa** *f.* Balisa que emet energia electromagnètica per definir la seua situació. • *cast.* radiobaliza.

**radiofar** *m.* Balisa que fa indicacions d'advertència per mitjà de la transmissió automàtica de senyals electromagnètics de ràdio. • *cast.* radiofaro.

**radiogoniòmetre** *m.* Aparell per a determinar la direcció d'un emissor d'ones radioelèctriques, utilitzat en radiogoniometria. • *cast.* radiogoniòmetro.

**radiogoniometria** *f.* Mètode per a determinar la direcció i la posició d'un emissor de ràdio. • *cast.* radiogoniometria.

**radionavegació** *f.* Navegació aèria o marítima basada en la utilització de dispositius radioelèctrics, emissors o receptors, bé instal·lats a terra, bé a

bord de l'aeronau o de l'embarcació. • *cast.* radionavegación.

**ràfega** *f.* Fluctuació del vent en direcció i velocitat. • *cast.* ráfaga.

**rai** *m.* **1.** Conjunt de trams o lligats de troncs o bigues, subjectats paral·lelament els uns amb els altres amb redortes, que, conduït amb remos per dos o més raiers, es deixa anar seguint el corrent d'un riu per al transport de la mateixa fusta. **2.** Espècie de vehicle aquàtic constituït per un conjunt d'elements flotants subjectats entre ells que no arriben a formar un cos únic estanc. • *cast.* almadía, balsa.

**raig** *m.* Massa d'aire llançada a gran velocitat cap arrere per la tovera, en la propulsió per reacció d'embarcacions. • *cast.* chorro de aire.

**ralinga** *f.* Cap cosit a les vores de les veles per a reforçar-les. • *cast.* relinga.

RALINGA

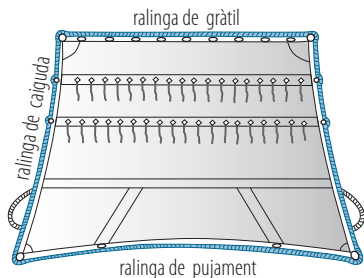

**ralingar** *v. tr.* **1.** Cosir la ralinga o les ralingues (especialment a les veles). **2.** Hissar una vela fins que les ralingues estiguen ben tibants. • *cast.* relingar.

**randa** *f.* Caiguda d'una vela. • *cast.* caída [de una vela].

**ranxo** *m.* Cabina d'una embarcació destinada a dormitori de la tripulació. • *cast.* rancho.

**rastrejar** *v. intr.* Rascar (una àncora) el fons del mar. • *cast.* rastrear.

**rastrea** *f.* Vela del trinquet semblant a l'ala. • *cast.* rastrea, ala de trinquete, arrastradera.

**ratera** *f.* Fulla de llanda circular, un poc cònica i amb un forat central, pel qual passa una amarra, que impedeix a les rates de terra pujar a bord per esta amarra. • *cast.* ratonera.

**ratxa** *f.* Bufada de vent. • *cast.* racha, ráfaga.

**ratxar** *v. intr.* Bufar (el vent) a ratxes. • *cast.* rachear.

**reach** [*angl.*] *m.* Boia que en triangle de regata no està alineada amb el vent. • *cast.* reach.

**recalada** *f.* Acció de recalcar una embarcació. • *cast.* recalada.

**recalar** *v.* **1. intr.** Arribar (una embarcació) després d'una navegació, a la vista d'un cap o d'un altre punt de la costa i a una distància que permet reconèixer-lo i marcar-lo amb seguretat. • *cast.* recalcar. **2. intr.** Arribar (el vent o el mar) al punt on es troba una embarcació o a qualsevol altre lloc determinat, especialment si hi havia calma o l'aigua no hi arribava. • *cast.* recalcar. **3. tr.** Calar. • *cast.* calar.

**recalcar** *v. intr.* Fer (una embarcació) un curt moviment d'escora. • *cast.* recalcar, dar de (o a la) banda, dar bandazos.

**recalmó** *m.* Brusca disminució del vent, i a vegades de la marejada. • *cast.* recalmón.

**recer** *m.* Lloc per a posar-se a cobert del vent, de les injúries del temps. • *cast.* socaire, cobijo.

**redona** *f.* Vela els punys de la qual formen angles perfectament rectes. • *cast.* redonda.

**reflux** *m.* Moviment descendent de la marea. • *cast.* reflujo.

**regala** *f.* Fusta o passamà que constitueix la part superior de la borda d'una embarcació. • *cast.* regala.

**regata** *f.* Carrera de regularitat o de velocitat per a embarcacions amb motor, de vela o de rem. • *cast.* regata.

**regatar** *v. intr.* Córrer (dos o més embarcacions) a veure quina passa davant de l'altra o les altres. • *cast.* regatear.

**regió abissal** *f.* Zona marina compresa, aproximadament, entre els 3.000 i els 7.000 metres de profunditat. • *cast.* región abisal.

**regió (o zona) marítima** *f.* Departament marítim. • *cast.* región (o zona) marítima.

**regir** *v. intr.* **1.** Fer efecte en el rumb d'una embarcació l'acció del timó. **2.** Obeir (una embarcació) els moviments comunicats pel timó. • *cast.* regir.

**registre** *m.* **1.** Tonatge de registre, arqueig. • *cast.* arqueo, tonelaje. **2. registre mercantil** Oficina pública on són inscrits els comerciants, individuals o col·lectius, les naus i certs documents que assenyalen la llei. • *cast.* registro mercantil.

**reial** *adj. ant.* **1.** Que té (una nau) tres ponts i més de 120 canons. **2.** Que portava (una galera) l'estandart reial. • *cast.* real.

**relligar** *v. tr.* Trincar i lligar (les drisses) després d'hissada la vela. • *cast.* reatar.

**rellotge marí** *m.* Cronòmetre. • *cast.* reloj marino (o de longitudes), cronómetro.

**rem** *m.* **1.** Instrument de fusta, semblant a una pala llarga i estreta, que servix per a impulsar embarcacions manualment en fer força en l'aigua. • *cast.* remo. **2.** Esport nàutic que consistix en competicions entre embarcacions mogudes per remos. • *cast.* remo. **3. a remos (o al rem)** Per l'acció dels remos. • *cast.* a remo (o al remo). **4. batre els remos** Posar en moviment els remos dins de l'aigua per fer anar l'embarcació. • *cast.* batir los remos.

REM

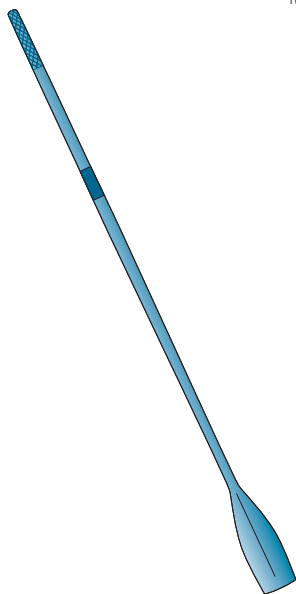

**remada** *f.* **1.** Acció de remar. **2.** Cada moviment d'un rem dins de l'aigua. • *cast.* remada.

**remador -a** **1.** *m. i f.* Persona que rema. **2.** *f.* Lloc d'un llauit de l'Ebre on va muntada una escalemera i on es col·loca un remador per a ajudar-ne la maniobra quan és feta a força de remos. • *cast.* remador -a.

**remaire** *m. i f.* Remador, remadora. • *cast.* remador -a.

**remar** *v. intr.* Moure de manera convenient el rem o els remos per a impulsar una embarcació en l'aigua. • *cast.* remar.

**remer -a** *m. i f.* Remador, remadora. • *cast.* remero -ra.

**remig** *m.* Espai entre banc i banc en una embarcació moguda per remos. • *cast.* remiche.

**remolar** *m.* Operari que, en una drasana o a bord d'una embarcació, s'encarregava de la fabricació, la conservació i la reparació dels remos. • *cast.* remolar.

**remolc** *m.* **1.** Cap, cable o cadena emprat per a remolcar una embarcació. • *cast.* remolque. **2. donar un remolc** Efectuar les maniobres necessàries per a poder remolcar una embarcació. • *cast.* dar remolque. **3. remolc abarloat** Maniobra que consistix a remolcar una embarcació situant-se el remolcador al seu costat i quasi tocant-lo. • *cast.* remolque abarloado. **4. remolc en fletxa** Maniobra que consistix a remolcar una embarcació, o acció de remolcar-la, per mitjà d'un o dos cables, de manera que quede a popa del remolcador i en la direcció del seu eix. • *cast.* remolque en flecha. **5. remolc en punta** Maniobra que consistix a remolcar una embarcació situant-se el remolcador prop de la proa, de manera que l'angle format pels eixos longitudinals d'ambdós siga agut. • *cast.* remolque en punta.

**remolcador** *m.* Embarcació especialment concebuda i construïda per a remolcar les naus. • *cast.* remolcador.

**remolcament** *m.* Contracte de transport marítim pel qual el capità d'un remolcador s'obliga a arrossegar una embarcació per un preu estipulat. • *cast.* contrato de remolque.

**remolcar** *v. tr.* Fer avançar darrere seu una nau (una altra embarcació) esti-

rant-la amb caps, cables o cadenes.  
• *cast.* remolcar.

**repunt** *m.* Moment en què la marea és parada i en disposició de pujar o de baixar. • *cast.* repunte.

**repuntar** *v. intr.* Començar (el mar) a moure's perquè puja la marea. • *cast.* repuntar.

**resclosa** *f.* 1. Construcció feta en un canal o en un riu navegable de manera que les embarcacions puguin salvar un desnivell, causat en els canals d'enllaç per la diferència de nivell dels mars, creat en els rius de les preses, etc. • *cast.* esclusa. 2. Construcció feta en alguns ports, els ports tancats, a l'entrada de les dàrsenes, de la mateixa naturalesa que les rescloses dels rius i dels canals, destinada a evitar el descens de nivell en la dàrsena durant la baixamar i a protegir el port en la plena-mar i en les tempestats. • *cast.* dique.

**respirador** *m.* Cadascun dels orificis practicats en la coberta de les embarcacions que permeten la respiració dels compartiments interiors, dels pallols, dels tancs de combustible, etc. • *cast.* respiradero.

**ressaca** *f.* Moviment de retrocés de l'aigua que ha avançat riba amunt després de desfer-se l'onada. • *cast.* resaca.

**restinga** *f.* Fletxa que, partint d'un extrem d'una badia, s'unix amb una altra, formada en la part oposada, de manera que es forma una barra contínua d'arena o cordó litoral que separa la badia de la mar oberta. • *cast.* restinga.

**retenidor** *m.* Corda amb què, des de terra, es reté la barca en avarar-la. • *cast.* retenedor.

**retorta** *f.* Corda per a lligar els troncs d'un rai. • *cast.* vilorta, vilorto.

**revirament** *m.* Angle que forma amb el pla transversal el pla d'una qua-

derna o d'una aleta revirada. • *cast.* reviro.

**revirar** *v. tr.* Tòrcer, desviar de la línia dreta. • *cast.* revirar.

**revirat -ada** *adj.* Que no tenen simetria (els costats d'una embarcació) a causa d'una mala construcció. • *cast.* revirado -da.

**revoltó** *m.* Part arquejada o angulosa de la popa d'una nau per damunt del timó. • *cast.* bovedilla.

**ria** *f.* Entrant marítim sinuós i ramificat de parets inclinades. • *cast.* ría.

**riba** *f.* Vora del mar, d'un riu, d'un llac. • *cast.* orilla, ribera, borde.

**ribera** *f.* 1. Terrenys pròxims al riu o al mar. 2. Riba. • *cast.* ribera.

**riberejar** *v. intr.* Vorejar, recórrer la riba del mar o d'un riu. • *cast.* recorrer la orilla.

**rifar** *v. pron.* Esgarrar-se (una vela) a causa del vent. • *cast.* rifarse.

**ris** *m.* 1. Cadascun dels cordells que tenen les veles, cosits a la faixa de rissos, que servixen per a aferrar un tros de vela de manera que quede reduïda la seua superfície exposada al vent. • *cast.* rizo. 2. Cadascun dels trossos d'una vela que poden ser aferrats amb els rissos. • *cast.* rizo. 3. **amollar rissos** Desaferrar els rissos per a augmentar la superfície d'una vela exposada al vent. • *cast.* soltar rizos. 4. **faixa de rissos** Tira de lona que és cosida, a tall de reforç, a cadascuna de les cares d'una vela tot al llarg de les rengleres de rissos. • *cast.* faja de rizos. 5. **prendre rissos** Aferrar un tros de vela amb els rissos. • *cast.* tomar rizos.

**rissar (o arrissar)** *v. tr.* 1. Moure la mar, el vent, formant ones xicotetes. • *cast.* rizar. 2. Disminuir la superfície lliure (d'una vela) lligant-ne una part amb els rissos. • *cast.* antagallar.

**roda** *f.* 1. Peça de fusta o de ferro que, partint de la punta de la carena,



RODA DE TIMÓ

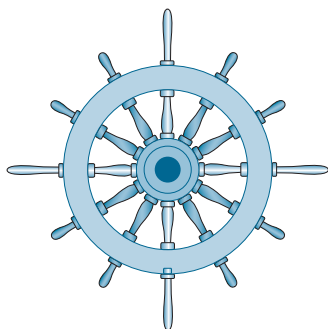

forma la proa o la popa de la nau. • *cast.* roda. **2. anar en roda** Anar sense govern, desordenades (les naus). • *cast.* ir en roda. **3. estar en roda** Estar fondejada (una nau) amb una o més àncores de vira, presentant sempre la proa a la part d'on ve el vent. • *cast.* estar en roda. **4. roda de governall** Roda de timó. • *cast.* rueda de gobierno. **5. roda de popa** Roda de davant, la que talla l'aigua. • *cast.* roda de popa. **6. roda de paletes** Roda proveïda d'una sèrie de braços radials en l'extrem de cadascun dels quals va muntada una peça plana, anomenada *pala* o *paleta*, que, disposada al costat del buc d'una embarcació i eventualment en la popa, amb l'eix de rotació perpendicular al seu pla longitudinal, la propulsa. • *cast.* rueda de paletas (o álabes). **7. roda de proa** Roda de darrere, on hi ha el timó. • *cast.* roda de proa. **8. roda de timó** Roda guarnida de mànecs en la perifèria i fixada pel seu centre a un eix, que permet, en fer-la girar, maniobrar el timó. • *cast.* rueda de timón.

**rol** *m.* Llibre o conjunt de documents que porta a bord el capità o el patró d'una embarcació, legalitzats per l'autoritat de marina, que conté la llista completa dels membres de la

tripulació, les dades del propietari i del noliejador, les característiques de l'embarcació, etc. • *cast.* rol.

**romball (o rumball)** *m.* Tros de fusta que es posa com a pedaç en la part baixa de les barques per a tancar el forat del desaigüe o per a tancar un clavill o un forat en el buc d'una embarcació de fusta. • *cast.* sobrasano.

**romballar** *v. tr.* Posar romballs. • *cast.* poner sobrasanos.

**rompent** *m.* **1.** Lloc on rompen les onades. **2.** L'ona quan romp. • *cast.* rompiente.

**rondana** *f.* Corriola per on passa la gassa. • *cast.* roldana.

**ronsa, anar a la** *loc.* Anar a mercé del vent (una embarcació que no és ancorada ni amarrada). • *cast.* ronza, ir a la.

**rosa dels vents** *f.* Cercle dividit en trenta-dos parts iguals que indiquen els quatre punts cardinals i vint-i-huit d'intermedis, és a dir, els trenta-dos rumbos de l'horitzó, sobre el qual són efectuades les indicacions de les agulles nàutiques. • *cast.* rosa de los vientos.

ROSA DELS VENTS

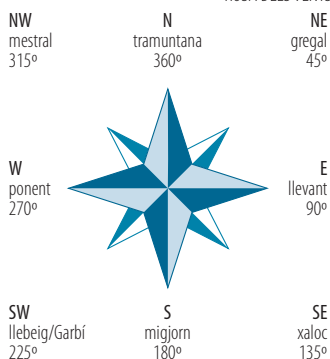

**rufa** *f.* Curvatura, fent panxa cap avall, que pren la carena d'una nau per defecte de construcció, per antiguitat, etc. • *cast.* arrufadura, arrufo.

**ruixat** *m.* Arruixada. • *cast.* aguacero, chubasco.

**ruixó** *m.* Àncora menuda de tres braços, o més generalment de quatre i sense cep, utilitzada en les barques de poca grandària per a fondejar, per a enganxar i traure coses del fons del mar, etc. • *cast.* rezón.

**rumb** *m.* **1.** Cadascuna de les trenta-dos parts iguals en què és dividida la rosa nàutica o rosa dels vents, anomenades també *quartes*. **2.** Angle format per la direcció de la proa d'una embarcació amb el meridià geogràfic, amb el magnètic o amb el de l'agulla. **3.** Direcció que segueix una embarcació, un corrent, la marea, etc. **4.** Orientació d'una construcció o d'una cosa estàtica, com un moll o una costa. **5.** Forat que travessa de banda a banda l'obra viva d'una embarcació, a proa o a popa, prop, respectivament, de la roda o del codast, pel qual es passa un cap o un cable en l'operació de varar-la o de traure-la en terra. • *cast.* rumbo.

**ruta** *f.* **1.** Itinerari que ha de seguir i que segueix una embarcació per a anar d'un punt a un altre, seguint un rumb o més. • *cast.* ruta. **2. cambra de ruta** Departament prop del pont de comandament d'una nau on són guardats els cronòmetres, les cartes nàutiques, el quadern de bitàcola i altres aparells, i els llibres i documents relatius a la navegació. • *cast.* cámara de ruta.

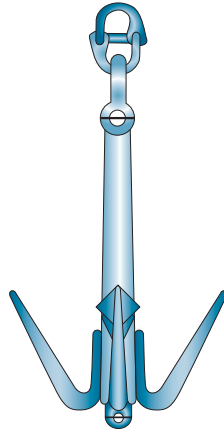

# S

- sabata** *f.* **1.** Falsa quilla, post de fusta dura que es fixa a la quilla d'algunes embarcacions de fusta per la seua part inferior i en tota la seua llargària, per a reforçar-la i protegir-la en les avarades i en les entrades al dic. **2.** Peça de fusta que es fixa a la part superior de la roda d'una embarcació de pesca. **3.** Tros de fusta amb encaix que es posa entre l'àncora i el buc d'una embarcació, quan es porta penjada. • *cast.* zapata.
- sabre** *m.* **1.** Maneta amb la qual són accionats els molinets manuals. **2.** Barra de ferro o palanca que servix

per a travar o deixar lliure la cadena de l'àncora. **3.** Llistó de fusta que sosté l'allunament d'una vela. • *cast.* sable.

**sagetia** *f.* Embarcació d'aparell llatí, d'una sola coberta, usada especialment en l'edat mitjana en la zona del Mediterrani, primerament de dos pals, amb rem i menor que una galera, i posteriorment de tres pals i, en el segle XVI, sense rem. • *cast.* saetia.

**sàgola** *f.* **1.** Drissa de bandera. • *cast.* driza (o triza) [de bandera]. **2.** Corda escorredora d'un ormeig de pesca. • *cast.* cuerda.

**sallar** *v.* **1. intr.** Córrer (una nau) tallant l'aigua, fer camí veloçment. • *cast.* navegar. **2. tr.** Fer rrelliscar o rodar cap a fora (un objecte) per damunt d'un altre sobre el qual descansa, espentant-lo o estirant-lo a força de braços o valent-se de màquines o d'aparells. • *cast.* sacar fuera, zallar.

**salpar** *v.* **1. tr.** Llevar (l'àncora o una àncora). • *cast.* levar. **2. intr.** Llevar les àncores (una embarcació), partir. • *cast.* zarpar, levar.

**saludar** *v. tr.* Disparar un canó d'una nau de guerra, arriar un poc la bandera o executar alguna altra mostra convencional d'honor i d'acatament a la bandera d'una nació o d'un Estat, a un cap d'Estat, a una ensenya, a una altra nau, etc. • *cast.* saludar.

SABRE

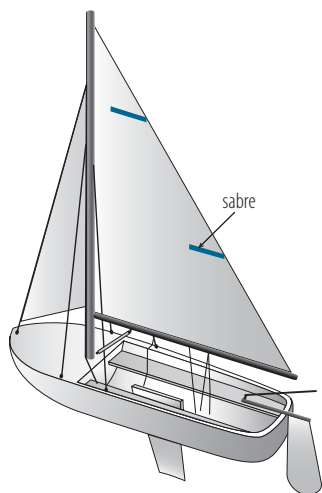

**salvavides** *m.* 1. Cinturó de suro o d'un altre material lleuger, jaqueta amb suros o un altre flotador, que permet surar sense necessitat de nadar. • *cast.* salvavidas. 2. Bot salvavides. • *cast.* bote salvavidas.

**sama** *f.* Lloc situat a popa del llaüt de l'Ebre on els peons dormen i tenen la roba i altres objectes. • *cast.* sama.

**sampan** *m.* Embarcació xinesa, de fons pla, que és governada gràcies a un rem instal·lat a proa. • *cast.* sampán.

**sàssola** *f.* Cullerot de fusta per a traure l'aigua del fons de la llanxa, barca, etc. • *cast.* achicador.

**seca** *f.* 1. Verga més baixa del pal de mitjana. • *cast.* seca. 2. Vela que va subjectada a la verga més baixa del pal de mitjana. • *cast.* vela seca.

**semàfor** *m.* Telègraf de banderes o lluminós que, situat en un lloc ben visible de la costa, permet establir comunicació amb les embarcacions. • *cast.* semáforo.

**senal** *m.* Aparell de corrioles amb una corda que passa per la punta de l'arbre d'una barca de mitjana i que servix per a plegar la vela. • *cast.* cenal.

**senó** *m.* 1. Cobert xicotet que tapa una part de la proa o de la popa d'una barca i servix per a cobrir objectes i resguardar-los de la pluja, etc. • *cast.* talamete, tilla. 2. **senó de popa** Coberta parcial que tenen algunes naus a l'altura de la borda, des del pal de messana fins al coronament de popa. • *cast.* toldilla, castillo de popa.

**sentina** *f.* Part inferior d'una embarcació, en el fons del buc, on s'acumula l'aigua procedent de la neteja de les bodegues o que entra pels costats, per les cobertes, etc., i que n'és estreta amb bombes. • *cast.* sentina, cala.

**sentiner -a** *m. i f.* 1. Encarregat de la sentina. 2. Mariner que, en els llaüts, estiba la xarxa i desempesca el peix. • *cast.* sentinero -ra.

**senyal** *m.* 1. Dispositiu òptic, acústic o d'una altra naturalesa, que servix per a transmetre ordres i missatges en la navegació i en els ferrocarrils. • *cast.* señal. 2. **senyal d'abandó** Senyal fet amb un xiulet, timbre o toc de corneta per indicar a la tripulació d'una nau que ha d'abandonar-la. • *cast.* señal de abandono.

**serrabosses** *m.* Cadena amb què s'enganxa l'àncora per les ungles per a penjar-la al costat de l'orla. • *cast.* boza de serviola.

**serreta** *f.* Manegueta, especialment la fixada a l'orla d'un llaüt. • *cast.* mani-gueta.

**servar** *v. intr.* Obeir (una embarcació) el seu sistema de comandament, especialment el timó. • *cast.* gobernar.

**serviola** 1. *f.* Pescant fort i resistent, de fusta o de ferro, que, disposat de manera que eixia simètricament fora de la borda, a banda i banda, prop de l'amura, servia per a guarnir l'aparell amb el qual s'elevava l'àncora quan, per l'acció de l'argue, ja era fora de l'aigua i la mantenia sostinguda o la posava al seu lloc. La serviola fou substituïda per la *gata*. 2. *m. i f.* Mariner que fa de guaita a proa. • *cast.* serviola.

**servitud de salvament** *m.* Gravamen imposit als terrenys particulars que confronten amb el mar, les riberes dels rius, etc., susceptibles de ser utilitzats, en casos de naufragi, per a varar les naus i salvar-ne les restes i la càrrega. • *cast.* servidumbre de salvamento.

**servo** *m.* Cambra en la qual hi ha el motor del timó en les embarcacions mogudes a motor. • *cast.* servo.

**sextant** *m.* 1. Sexta part d'un cercle, és a dir, la part de cercle continguda en 60°. 2. Instrument proveït d'un limbe graduat i de dos espills, un dels quals

SEXTANT

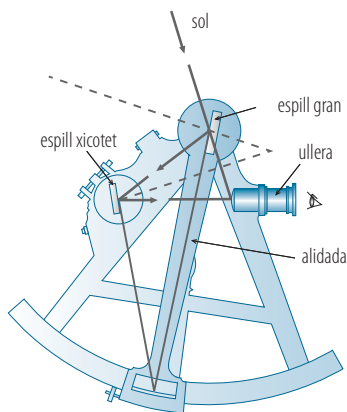

es mou solidàriament amb una alidada mentre l'altre roman fix, i que permet mesurar l'altura d'un astre des d'una nau o des d'un avió. • *cast.* sextante.

**shock-cord** [angl.] *m.* Cap de fibres de goma elàstica. • *cast.* shock-cord.

**singlada** *f.* Singladura. • *cast.* singladura.

**singladura** *f.* Camí que fa una nau en un dia civil, és a dir, en vint-i-quatre hores, comptades de mitjanit a mitjanit. • *cast.* singladura.

**singlar** *v. intr.* Navegar (una embarcació) amb un rumb determinat. • *cast.* singlar.

**singló** *m.* Cadascuna de les peces corbes que lliguen les quadernes amb les varengues en les embarcacions de fusta. • *cast.* singlón, genol.

**sirga** *f.* **1.** Corda que servix per a estirar una xàrcia, una embarcació des de terra per fer-la anar d'una ribera a l'altra d'un riu, per fer-la avançar contra corrent, etc. **2.** Navegació, especialment fluvial, en què l'embarcació és arrossegada des de terra, per un camí de sirga, per mitjà d'una sirga. **3.** Corda proveïda d'un plom en un

extrem i d'un suro en l'altre, utilitzada com a element auxiliar dels palangres quan són calats. • *cast.* sirga.

**sirgador -a** *m. i f.* Persona que sirga. • *cast.* sirgador -ra.

**sirgar** *v.* **1. tr.** Estirar (una embarcació) des de terra amb la sirga, per a fer-la avançar. **2. intr.** Navegar per l'acció de la sirga, anar a la sirga. • *cast.* sirgar.

**sisme submarí** *m.* Moviment intens produït en les aigües del mar per un terratrémol que afecte el fons marí. • *cast.* seísmo submarino, maremoto.

**situació** *f.* Punt de la carta que assenyala la posició de l'embarcació o de l'aeronau. • *cast.* situación, posición.

**skeg** [angl.] *m.* Aleta fixa que precedix el timó. • *cast.* skeg.

**sloop** [angl.] *m.* Embarcació a vela amb pal d'un únic floc, o vela a proa. • *cast.* sloop.

**sobarbada** *f.* Puntal que es posa en la roda i en el codast d'una embarcació en grada per a sostindre'ls. • *cast.* sobarbada.

**sobre** *m.* Vela menuda que s'hissa en la part més alta d'un arbre. • *cast.* monterilla.

**sobrebanc** *m.* Peça de fusta posada com a reforç damunt del banc d'arborar. • *cast.* sobrebanco.

**sobrebolina** *f.* Apagapenol. • *cast.* apagapenol.

**sobrebordó** *m.* Macarró. • *cast.* macarrón.

**sobrecàrrec** *m. i f.* Mandatari que exercix a bord d'una nau les funcions administratives que li han confiat el navilier o els carregadors. • *cast.* sobrecargo.

**sobrecàrrega** *f.* Excés de càrrega embarcada a bord d'una nau, que arriba a fer submergir la línia de màxima càrrega. • *cast.* sobrecarga.

**sobrecivadera** *f.* **1.** Verga horitzontal, la menor del bauprés i, per tant, més

alta que la civadera, que era assegurada amb una raca en la seua creu perquè poguera córrer pel botaló de floc. **2.** Vela quadra que era envergada a la sobrecivadera. • *cast.* sobrecebadera.

**sobrecoberta** *f.* **1.** Segona coberta que hi ha o que es posa damunt d'una altra per a reforçar-la, protegir-la. **2.** Nom que es donava també a la coberta alta d'una nau. **3.** Coberta que hi ha damunt de la coberta principal. • *cast.* sobrecubierta.

**sobrecoll** *m.* Sobrevolta que es fa amb una corda per a lligar millor el cap. • *cast.* sobrecuello.

**sobreestaria** *f.* Cada dia que transcorre després de les estaries normals d'una nau, ja per a atendre la càrrega o descàrrega, ja per altres motius. • *cast.* sobreestadía.

**sobregoneta** *f.* Cadascuna de les veles situades sobre les gonetes. • *cast.* sobrejuanete.

**sobremitjana** *f.* Vela quadra del pal de mitjana. • *cast.* sobremesana.

SOBREMITJANA

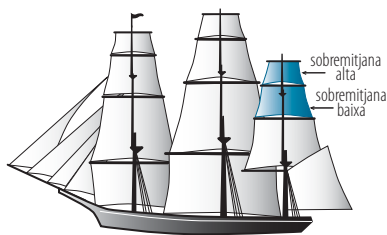

**sobrequilla** *f.* Biga de fusta o perfil de ferro o d'acer, en forma de T o de doble T, disposat de proa a popa damunt de la quilla, a la qual és unida per l'interior del buc d'una embarcació. • *cast.* sobrequilla.

**sobrevent** *m.* Costat d'on ve el vent, especialment respecte a una embarcació. • *cast.* barlovento.

**sola** *f.* Regala. • *cast.* regala.

**solapa** *f.* Regala. • *cast.* regala.

**solc** *m.* Senyal o rastre efímer que deixa, en la superfície de l'aigua, el pas d'una embarcació. • *cast.* estela.

**solcar** *v. tr.* Trasl·ladar-se una embarcació (damunt de l'aigua), fendint-la amb el tallamar i amb part del buc que hi està submergida. • *cast.* surcar.

**soldana** *f.* Embarcació principal de les esquadres turques. • *cast.* sultana.

**soleta** *f.* Regala. • *cast.* regala.

**sonar** *m.* Aparell de radiolocalització submarina basat en el ressò produït per un cos submergit en rebre una ona ultrasònica. • *cast.* sonar.

**sonda** *f.* **1.** Escandall. **2.** Aparell mecànic o radioelèctric utilitzat per a determinar la profunditat del mar, d'un riu, etc., en un punt determinat. • *cast.* sonda.

**sorgir** *v.* **1. ant. intr.** Ancorar. • *cast.* anclar. **2. tr.** Llançar (les àncores) dins del mar. • *cast.* echar. **3. tr.** Submergir (algú o alguna cosa) dins del mar agarrat per una corda o un altre lligam. • *cast.* sumergir.

**sorrar** *v. tr.* Llastar (una embarcació) amb sorra. • *cast.* lastrar.

**sotabocal** *m.* Peça de fusta que forma part del forro d'una embarcació menor i que s'estén de proa a popa per davall del bocal. • *cast.* sotabocal.

**sotacinta** *f.* Taula que va davall de la cinta del buc d'una embarcació. • *cast.* sotacinta.

**sotapopa** *m.* Lloc arrecerat situat davall de la coberta d'una barca, a popa. • *cast.* sotapopa.

**sotaproa** *m.* Espècie de caseta situada davall de la coberta d'una barca, a proa, per a desar-hi els arreus. • *cast.* sotaproa.

**sotavent** *m.* **1.** Costat oposat a aquell d'on ve el vent o sobrevent. • *cast.*

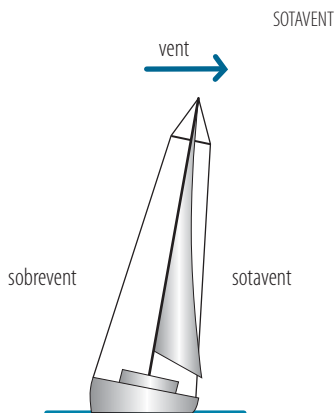

sotavento. **2. a sotavent** Dirigir-se l'embarcació cap al costat contrari al sobrevent. • *cast.* a sotavento.

**sotsobrar** *v. intr.* Tombar-se (una embarcació) sobre un costat fent mitja volta. • *cast.* zozobrar.

**sotsobre** *m.* **1.** Acció de sotsobrar una embarcació. • *cast.* zozobra. **2. fer sotsobre** Sotsobrar. • *cast.* zozobrar.

**spring** [*angl.*] *m.* Amarra que es dóna des de la proa cap a la popa o des de la popa cap a la proa, i que es lliga al moll. • *cast.* spring.

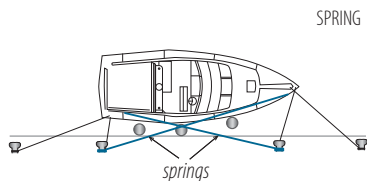

**submarinisme** *m.* **1.** Conjunt de tècniques d'immersió i d'exploració submarina emprades amb finalitats científiques, militars o esportives. **2.** Pràctica de la immersió submarina amb finalitats científiques, militars o esportives. **3.** Exploració submarina. • *cast.* submarinismo.

**submergible** *m.* **1.** Submarí. **2.** Nom donat en els primers temps dels submarins a aquells que tenien bones qualitats per a la navegació de superfície i que només se submergien ocasionalment. • *cast.* sumergible.

**superfície de càrrega màxima** *f.* Pla horitzontal d'una embarcació, determinat per la línia de càrrega màxima. • *cast.* superfície de carga máxima.

**surada** *f.* Acció de surar una embarcació. • *cast.* flotación, flotamiento.

**surar** *v. intr.* Sostindre's (un cos) en la superfície d'un líquid, flotar. • *cast.* flotar.

**surf** *m.* **1.** Esport nàutic consistent a planar amb una planxa especial, de fusta o de material plàstic, sobre la cresta de grans onades. • *cast.* surf. **2. surf de vela** Esport nàutic que consistix a navegar amb una planxa de vela. • *cast.* windsurf.





# T

**tac** *m.* **1.** Tros de fusta gros que servix per a alçar o tombar una embarcació o per a mantindre-la en posició horitzontal quan està en terra. **2.** Cadascun dels taulons curts que, disposats verticalment entre les varengues d'una nau, servixen per a disminuir el moviment de l'aigua acumulada al fons. • *cast.* calzo, cale cuña.

**talassocràcia** *f.* Domini del mar, força que es basa en la senyoria del mar i també en el conjunt dels factors que constitueixen el poder marítim. • *cast.* talasocracia.

**tàlem** *m.* Taula transversal de les embarcacions menors, com la que limita la part posterior de la sobreproa. • *cast.* tálamo.

**talla** *f.* Bloc de ferro o de fusta d'un bossell, en l'interior del qual es munten les corrioles. • *cast.* talla.

**tallamar** *m.* Peça o conjunt de peces de fusta que es fixava al cantell de la

roda de les embarcacions de fusta i que formava un cos ixent la finalitat del qual era tallar l'aigua i facilitar el desplaçament de l'embarcació. • *cast.* tajamar, espolón.

**taló** *m.* Part inferior dels timons metàl·lics. • *cast.* talón.

**tambor** *m.* Plataforma ixent de la murada d'una embarcació. • *cast.* tambor.

**tamboret** *m.* **1.** Tros de fusta prismàtic, de secció rectangular, amb un forat en cadascuna de les seues dos mitats, que, en les embarcacions de vela amb pals de fusta, encaixat i ben ajustat per un dels forats en les espigues dels pals mascles i dels mastelers i per l'altra mitat al peu dels mastelers, els unix entre ells. **2.** Peça de planxa grossa de ferro que en els pals metàl·lics fa la mateixa funció que el tamboret en els de fusta. **3.** Cadascun dels trossos grossos de fusta que es clavava en la coberta, a cada banda del peu d'un pal major, ben ajustat amb este, per a impedir-ne el joc. **4.** Paramola de popa d'un llaüt. **5.** Peça que, amb la cofa o amb la creueta, servix per a unir un arbre mascle amb un masteler o dos mastelers entre si. • *cast.* tamborete.

**tambutxo** *m.* Construcció de xicotes dimensions que es posa damunt d'una obertura feta en la coberta, a la qual servix de protecció contra l'aigua de pluja. • *cast.* tambucho.

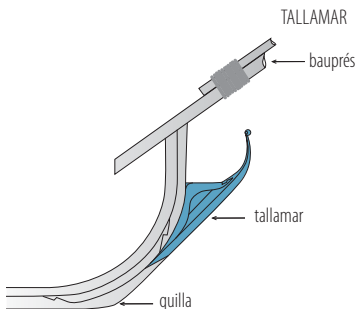

**tarida** *f.* Nom donat a una embarcació de transport, utilitzada en la zona del Mediterrani durant l'edat mitjana. • *cast.* tarida.

**tarquina** *adj. i f.* Que (una vela trapezoïdal de les embarcacions de dimensions reduïdes) es caracteritza per la seua caiguda de popa, que és molt més llarga que la de proa. • *cast.* tarquina.

**tartana** *f.* Embarcació menuda de vela llatina, baixa de popa i de proa, amb un pal perpendicular a la quilla en el seu punt mitjà, que arbora també un pal menut a popa. • *cast.* tartana.

**taula** *f.* 1. Qualsevol de les posts de l'entaulament d'una nau. • *cast.* tabla. 2. **taula de salvació** Tros de fusta d'una embarcació a què s'agarra un naufrag per salvar-se. • *cast.* tabla de salvación. 3. **taules loxodròmiques** Taules que servixen per a calcular la via seguida per una nau. • *cast.* tablas loxodrómicas.

**tenda** *f.* Cadascuna de les cobertes de tela que, en diversos llocs d'una embarcació, es destinen a preservar del sol o de l'aigua les persones i la càrrega. • *cast.* tienda, tendal.

**teoria del vaixell** *f.* Part de l'arquitectura naval que estudia la nau com a vas flotant destinat a moure's pel mar, siguen quines siguen les circumstàncies que concorren en este moviment. • *cast.* teoría del navío.

**terç** *m.* 1. **terç d'una antena** Cadascuna de les tres parts en què es considera dividida l'antena d'una barca. • *cast.* tercio de una antena. 2. **terç d'una verga** Punt mitjà de cadascun dels braços de la verga d'una embarcació. • *cast.* tercio de una verga.

**tercerol** *m.* Cordeta de ris que servix per a amarrar-la a l'antena a fi d'augmentar-ne o disminuir-ne la superfície segons la potència del vent. • *cast.* tercerol.

**ternal** *m.* Bossell de fusta de dos o tres ulls. • *cast.* tripasto.

**terral** *m.* Vent que bufa de la terra cap al mar, des que es fa fosc fins a mitjan matí. • *cast.* terreal.

**terrejar** *v. intr.* Navegar (una nau) prop de terra. • *cast.* costear.

**timó** *m.* Peça plana articulada en un eix vertical en el codast d'una embarcació, que es pot girar a dreta o a esquerra de manera que dirigix l'embarcació cap a una o altra direcció. • *cast.* timón.

TIMÓ



**timonejar** *v. tr.* Dirigir, especialment (una embarcació), per mitjà del timó. • *cast.* timonear.

**timoner -a** 1. *adj.* Relatiu o pertanyent al timó. • *cast.* timonero -ra. 2. *m. i f.* Membre de la tripulació encarregat de maniobrar el timó. • *cast.* timonel.

**timonera** *f.* Lloc de la coberta on era col·locada la roda del timó. 2. Tub metàl·lic per l'interior del qual passa l'eix del timó. 3. Obertura practicada en la popa d'una embarcació, sobre el codast, que dona pas al tub metàl·lic pel qual passa l'eix del timó o, eventualment, el mateix eix. • *cast.* timonera.

**tira** *f.* Part d'una corda que agafen les persones a bord per estirar-la quan passa per un retorn. • *cast.* tira.

**tirant** *m.* Cadascuna de les peces de ferro, cadenes o trossos de corda que subjecten a l'arbre els obencs del masteler. • *cast.* tirante.

**tiravira** *f.* Corda que servix per a ajudar a estirar. • *cast.* tiravira.

**tombar** *v. intr.* Canviar de rumb. • *cast.* girar.

**tona** *f.* Unitat de pes o de capacitat utilitzada per a mesurar el desplaçament, el pes brut, l'arqueig, etc., d'una nau, que en el sistema mètric equival a 1.000 kg. • *cast.* tonelada.

**tonatge** *m.* Arqueig. • *cast.* tonelaje, arqueo.

**torrer -a** *1. m. i f.* Persona que té cura d'una torre de vigilància, especialment d'un far. *2. m.* Guaita destinat a una torre de senyals. • *cast.* torrero -ra.

**traca** *f.* Cadascuna de les fileres de posts o de planxes metàl·liques dels forros o de les cobertes d'una embarcació. • *cast.* traca.

**tramuntana** *f.* *1.* Nord, punt cardinal. • *cast.* tramontana, norte. *2.* Vent que bufa del nord i que sol ser molt fred i fort. • *cast.* tramontana.

**tramuntanejar** *v. intr.* *1.* Fer tramuntana o un vent pròxim al de tramuntana. • *cast.* hacer viento de tramontana. *2.* Fer rumb cap a tramuntana. • *cast.* dirigirse hacia el norte.

**trancanell** *m.* Filada de la coberta que, resseguint-ne el contorn, forma la unió d'esta amb el costat de la nau. • *cast.* trancanil.

**tràngol** *m.* Mar moguda, sense arribar a mar grossa. • *cast.* marejada, marola.

**transatlàntic** *m.* *1.* Nau de grans dimensions destinada a efectuar viatges a través de l'Atlàntic. *2.* Nau de passatgers d'elevat tonatge destinada a efectuar viatges a través de l'Atlàntic.

*3.* Nau de passatgers d'elevat tonatge emprat en llargs viatges per qualsevol oceà. • *cast.* trasatlàntico.

**transbordador -a** *adj. i m.* *1.* Embarcació gran i plana concebuda per al transport de passatgers, mercaderies, trens, vehicles, etc., entre les dos vores d'un estret, o d'un canal o d'un riu. *2.* Qualsevol aparell que s'utilitza per a transbordar. *3.* Instal·lació que permet fornir de combustible una embarcació, des d'un petrolier, en alta mar. • *cast.* transbordador -a.

**transbordar** *v.* *1. tr.* Traslladar (persones o coses) d'una embarcació a una altra o, per extensió, d'un vehicle a un altre, especialment d'un tren a un altre en un trajecte de ferrocarril. *2. intr.* Traslladar-se d'una embarcació a una altra o d'un vehicle a un altre. • *cast.* transbordar, trasbordar.

**trast** *m.* Banc, situat transversalment dins d'una nau, on seia el remer. • *cast.* traste.

**travessia** *f.* Viatge per mar. • *cast.* travesía.

**trencagel** *m.* *1.* Roda molt resistent d'algunes naus, anomenades precisament *trencagels*, per a obrir-se pas a través del gel. *2.* Nau especialment construïda per poder trencar la capa de gel que hi ha en la superfície de l'aigua de determinats mars o de determinades zones, especialment en certes èpoques de l'any, i obrir en l'aigua gelada un canal lliure que permeta la navegació. • *cast.* rompehielos.

**trencaglaç** *m.* Trencagel. • *cast.* rompehielos.

**trencaonades** *m.* Obra marítima per a defensar un port, una rada o una riba de l'embarcament de les onades. • *cast.* rompeolas.

**treu** *m.* Vela hissada pels bastiments llatins per anar en popa amb vents durs en substitució del velam característic. • *cast.* treo.

**triangle** *m.* **1.** Vela triangular que se solia posar en temps de bonança. • *cast.* triángulo. **2. triangle de posició** Triangle esfèric determinat sobre l'esfera terrestre pels cercles màxims meridiana, horari i vertical d'un astre i que té per vèrtexs el pol, el zenit i l'astre. • *cast.* triángulo de posició.

**trimarà** *m.* Embarcació de regates formada per tres bucs. • *cast.* trimarán.

**trinca** *f.* **1.** Cap de corda que servix per a subjectar dos coses o per a amarrar una perxa, una àncora, etc. **2.** Cadena o corda en forma d'anell que, ajustada més o menys a la mitat del bauprés, impeditx que este tinga moviment. • *cast.* trinca.

**trinçar** *v.* **1. tr.** Subjectar fortament amb trinquets. • *cast.* trinçar. **2. tr.** Tesar. • *cast.* tesar, trinçar. **3. intr.** Navegar de bolina. • *cast.* ceñir, ir (o navegar) de bolina.

**trinet** *m.* **1.** Pal més pròxim a proa en les embarcacions de més d'un pal. **2.** Verga més baixa del trinet. **3.** Vela que s'enverga en el trinet. • *cast.* trinetete.

TRINET

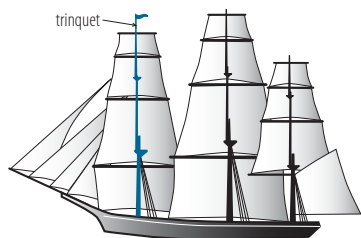

**trineteta** *f.* Vela més gran de les que porta el pal trinet. • *cast.* vela de trinetete.

**trinetilla** *f.* Flocc que en una fragata s'enverga a l'estai de trinet. • *cast.* trinetilla.

**trípode** *m.* Pal metàl·lic suportat per uns altres dos pals més menuts, en lloc d'obencs i d'estais. • *cast.* trípode.

**tripulació** *f.* Gent de mar que una embarcació porta per a la seua maniobra i servici. • *cast.* tripulación.

**tripulant** *m. i f.* Membre d'una tripulació. • *cast.* tripulante.

**tripular** *v. tr.* **1.** Proveir de tripulació (una embarcació, una aeronau o una astronau). **2.** Conduir o governar (una embarcació, una aeronau o una astronau) o formar part de la seua tripulació. • *cast.* tripular.

**tronera** *f.* Obertura feta en la paret d'una fortificació, al costat d'una embarcació, etc., per on es poden disparar els canons, els quals queden protegits, igual que els servidors, del foc enemic. • *cast.* tronera.

**trossa** *f.* Corda forrada de couro i doblegada formant com una anella, que manté unida amb l'arbre l'antena d'una vela llatina. • *cast.* troza.

**trossar** *v. tr.* Posar tibant la trossa. • *cast.* trozar.

**turmentí** *m.* Vela menuda de tres punys de teixit molt gros i molt reforçat de confecció. • *cast.* tormentín.

# U

**ull** *m.* **1.** Forat circular en la part superior de la canya d'una àncora de cep, per on passa este. **2.** Obertura quadrangular que travessa, de babord a estribord, el peu d'un masteler i per la qual passa el tascó que el sosté. **3.** Forat practicat en el pantoc d'una embarcació perquè s'hi escore l'aigua. • *cast.* ojo. **4. passar per ull** Anar a fons una embarcació. • *cast.* pasar por ojo, ir a pique. **5. ull de bou** *m.* Finestra de forma ovalada o circular. • *cast.* ojo de buey.

**umiac** *m.* Embarcació major dels esquimals, anàloga al caiac, que consta d'una armadura de fusta forrada amb pells de foca cosides. • *cast.* umiak.

**ungla** *f.* Cadascuna de les puntes triangulars o piramidals d'una àncora, per mitjà de les quals esta es clava al fons. • *cast.* uña.

**urca** *f.* Embarcació de càrrega, gran i molt ampla pel centre. • *cast.* urca.

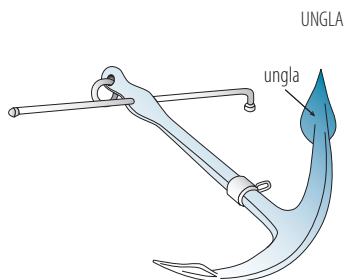



# V

**vàgara** *f.* 1. Cadascuna de les planxes angulars paral·leles a la quilla d'una nau de ferro o d'acer que, posades entre les varengues o entre les quadernes, en reforcen el buc. 2. Secció obliqua d'una embarcació. 3. Llistó de fusta llarg, estret i vincladís que, clavat per dins, de popa a proa i a diferents alçades, en les quadernes d'una nau de fusta en construcció, servix per a mantindre-les en la posició convenient fins que s'hi posen les cintes i els baus. • *cast.* vagara.

**vaixell** *m.* Embarcació gran, dotada de mitjans per a navegar amb seguretat i que, per dimensions, la força propulsiva i la solidesa, és apta per a navegacions o per a empreses nàutiques d'importància. • *cast.* barco, bajel, buque.

**vapor** *m.* Vaixell de vapor. • *cast.* barco de vapor.

**vaquera** *f.* Barca destinada a la pesca de la vaca, de forma igual a les emprades per a la pesca del bou, però més menuda. • *cast.* vaca, vaqueta.

**varada** 1. *f.* Acció de varar una embarcació. • *cast.* varada. 2. *f.* Maniobra de llançar a l'aigua una embarcació acabada de construir. • *cast.* botadura.

**varador -a** 1. *m.* i *f.* Persona ocupada de varar embarcacions. • *cast.* varador -a. 2. *m.* Instal·lació a la vora del mar o d'un riu, disposada de manera que per un pla inclinat es poden

varar o traure de l'aigua embarcacions. • *cast.* varadero.

**varar** *v. tr.* 1. Posar en mar (una embarcació). 2. Llançar una embarcació a l'aigua per primera vegada. • *cast.* botar, varar.

**varenga** *f.* 1. Cadascuna de les peces de fusta corbades que, en les embarcacions de fusta, estan disposades transversalment sobre la quilla i constitueixen la peça inferior de les respectives quadernes. 2. Cadascun dels reforços transversals que, en les embarcacions de construcció metàl·lica, estan units de babord a estribord a les quadernes i longitudinalment a les vàgares. • *cast.* varenga.

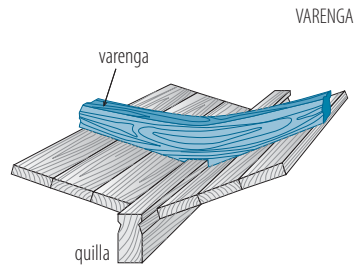

**varengatge** *m.* Conjunt de les varengues d'una embarcació. • *cast.* varengaje.

**vehicle amfibi** *m.* Vehicle apte per a moure's per terra i per aigua. • *cast.* vehículo anfíbio.

**vela** *f.* **1.** Tros de tela forta format per diverses peces cosides que, lligat al pal d'una embarcació, rep la força del vent i propulsa l'embarcació. • *cast.* vela. **2.** Embarcació de vela. • *cast.* vela. **3.** Especialitat de la nàutica esportiva practicada amb embarcacions mogudes per mitjà d'una vela. • *cast.* vela. **4.** **amainar** (o **arriar**, o **abaixar** o **plegar**) **vels** Abaixar, enrotllar, les veles a les vergues per a disminuir l'impuls del vent. • *cast.* amainar (o arriar, o bajar, o plegar) las velas. **5.** **anar a la vela** Anar molt de pressa una embarcació. • *cast.* ir a la vela. **6.** **anar a tota vela** Navegar amb totes les veles desplegadas. • *cast.* ir a toda vela. **7.** **anar a vela plena** (o **a veles plenes**) Navegar amb vent suficient i apropiat per a unflar les veles. • *cast.* ir a toda vela (o a velas desplegadas). **8.** **carregar de veles** Estendre una embarcació totes les veles al vent. • *cast.* cargar de velas. **9.** **fer vela** (o **fer-se a la vela**, o **donar vela**) Partir una embarcació per impuls del vent. • *cast.* hacer vela (o hacerse a la vela, o dar vela). **10.** **orientar una vela** Disposar una vela de manera que reba el vent amb l'angle més avantatjós per a la propulsió. • *cast.* orientar una vela. **11.** **vela de tallant** Vela triangular disposada longitudinalment respecte a l'embarcació. • *cast.* vela de cuchillo. **12.** **vela llatina** Vela triangular que s'usa en embarcacions menudes, que és envergada en una antena que creua l'arbre molt obliquament. • *cast.* vela latina. **13.** **vela lleugera** Especialitat de la vela esportiva que es practica en un sector d'aigües interiors o de mar sense perdre contacte amb la costa i que requerix un nombre poc elevat de tripulants. • *cast.* vela ligera. **14.** **vela major** Vela que va afermada al pal major i a la botavara. • *cast.*

vela mayor. **15.** **vela major de capa** Vela triangular i molt reforçada que s'enverga en cas de mal temps. • *cast.* vela mayor de capa. **16.** **vela major redona** Vela que hissen alguns bergantins, balandres i altres embarcacions semblants per a navegar a popa. • *cast.* vela mayor redonda. **17.** **vela mestra** Es diu de la vela més gran que s'hisca en l'arbre d'una nau. • *cast.* vela maestra. **18.** **vela quadra** Vela rectangular o trapezoïdal fixada per la vora superior a una verga. • *cast.* vela cuadrada. **19.** **vela quadrada** Vela en forma de quadrilàter que va subjecta a una verga horitzontal suspesa a l'arbre per la mitjanía. • *cast.* vela cuadrada. **20.** **vela redona** Vela els punys de la qual formen angles perfectament rectes. • *cast.* vela redonda. **21.** **vela volant** Es diu de la vela que no es porta sempre envergada i que es posa o trau segons que convinga. • *cast.* vela volante.

**velam** *m.* Conjunt de veles d'una embarcació de vela, d'un envelopat, etc. • *cast.* velamen, velaje.

**velatxo** *m.* **1.** Vela quadrada de l'arbre de proa o trinquet unida a la verga d'este nom. **2.** Verga que sosté el velatxo. • *cast.* velacho.

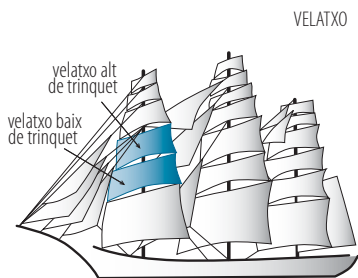

**velejar** *v. intr.* Navegar una embarcació a la vela. • *cast.* velejar.

**veler -a** **1.** *adj.* De vela, que navega a la vela. • *cast.* velero -ra. **2.** *m.* Vaixell de



vela. • *cast.* velero, barco de vela. **3.** *m.*

*f.* Persona que fa veles per a embarcacions o n'adoba. • *cast.* velero -ra.

**vèlic -a** *adj.* **1.** Relatiu o pertanyent a la vela o a les veles. • *cast.* vélico -ca.

**2.** centre vèlic Punt d'aplicació de la resultant dels efectes del vent sobre les veles d'una embarcació. • *cast.* centro vélico.

**velisa** *f.* Vela de proa, de quatre punys, semblant al baló, que permet navegacions en popa i al llarg, i que per un enginyós sistema de carregadora es pot arregar sense dificultats fins i tot anant plana. • *cast.* velisa.

**vent** *m.* **1.** Moviment natural, generalment horitzontal, de masses d'aire. • *cast.* viento. **2.** Cadascun dels rumbos de la rosa dels vents. • *cast.* viento.

**3. a favor del vent** Dirigir-se l'embarcació en la direcció del vent. • *cast.* a favor del viento.

**4. tindre vent (o passar a vent) de proa** Bufar el vent en sentit contrari al de l'avanç d'una embarcació. • *cast.* tener viento de proa, hurtar el viento.

**5. vent aparent** Vent que incidix en les veles, resultat de la suma del vent real i del vent que crea la velocitat del veler. • *cast.* viento aparente.

**6. vent de bolina** Vent que obliga a navegar de bolina. • *cast.* viento de bolina.

**7. vent real** Vent que se sent en repòs. • *cast.* viento real.

**verduguet** *m.* Galó d'una embarcació arran de coberta. • *cast.* verdugillo, galón.

**verga** *f.* Cadascuna de les perxes, generalment cilíndriques, que, disposades en la cara de proa d'un pal o d'un masteler, servixen per a envergar-hi una vela. • *cast.* verga.

**vertell** *m.* Qualsevol de les peces, esfèriques o no, foradades, que van enfilades al bastard. • *cast.* vertello.

**ves** *m.* **1.** Cadascun dels trossos de tela forta que, cosits els uns amb els

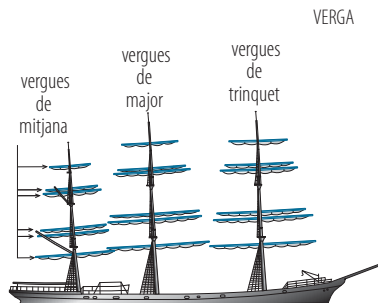

altres, constituïxen una vela. **2.** Qualsevol dels trossos de tela de diferent color que formen una bandera, un gallardet, etc. • *cast.* uve.

**veta** *f.* **1.** Nom donat a tots els caps i cordes utilitzats en marineria, excepció feta dels que tenen nom específic. • *cast.* cabo, beta. **2.** Corda grossa que servix per a amarrar una embarcació o per a remolcar-la. • *cast.* amarra.

**3.** Bot de popa tallada i de fons pla molt emprat en llacs i rius. • *cast.* bote [de fondo llano].

**via d'aigua** *f.* Orifici, badall, etc., especialment el que es produïx accidentalment, pel qual penetra indegudament l'aigua del mar al buc d'una embarcació. • *cast.* vía de agua.

**vinatera** *f.* Cadascun dels trossos de corda, de 20 a 30 cm, lligats per l'extrem superior a l'enverga d'una perxa de la proa i acabats per l'extrem inferior en una pinya o nuc. • *cast.* vinatera.

**violí** *m.* Peça extrema d'una nau que, en lloc de portar un mascaró, porta una figura espiral. • *cast.* violín.

**virada** *f.* Acció i efecte de virar. • *cast.* virada.

**virar** *v. intr.* Girar canviant de direcció, especialment una embarcació o qualsevol altre vehicle. • *cast.* virar.

**viratge** *m.* **1.** Acció i efecte de virar. **2.** Virada que es fa fer a un cotxe, a una nau, etc. • *cast.* viraje.

**voga** *f.* **1.** Acció de vogar o remar. • *cast.* boga. **2. donar la voga** Servir de norma als altres remadors en el maneig del rem, o en els temps de vogar, talment que tots es moguen al mateix ritme. • *cast.* dar la boga.

**vogada** *f.* **1.** Acció de vogar. **2.** Camí que fa una embarcació espentada per la força d'un sol colp de rem. • *cast.* bogada.

**vogador -a** *m. i f.* Persona que voga. • *cast.* bogador -a.

**vogament** *m.* Acció de vogar. • *cast.* boga.

**vogar** *v. intr.* **1.** Remar. • *cast.* bogar, remar. **2.** Navegar al rem. • *cast.* bogar, navegar.

**volant** *adj.* Que no es porta (una vela) sempre envergada i que es posa o trau segons convinga. • *cast.* volante.

**volta** *f.* **1.** Nom que, a vegades, es dóna al nuc o a uns nucs determinats. • *cast.* vuelta. **2. anar (o tirar) a la volta de** Prendre (una embarcació) el rumb de. • *cast.* tomar la vuelta de. **3. anar de volta i volta** Voltejar. • *cast.* voltejear, dar bordadas. **4. atracar de la volta** Permetre a un veler, la bordada que fa, fer proa a un punt determinat. • *cast.* atracar de la vuelta. **5. donar volta** Fer que un objecte quede subjectat per una corda que s'hi caragola per a afermar-lo o per a moure l'objecte estirant la corda. • *cast.* dar vuelta. **6. prendre volta** Caragolar-se una corda sobre ella mateixa. • *cast.* tomar vuelta. **7. traure (o llevar) volta** Desfer una corda que està caragolada sobre ella mateixa, donant-li una rotació de sentit invers a aquell en què està caragolada. • *cast.* sacar (o quitar) vuelta. **8. volta de fora** Bordada en la qual una embarcació s'allunya de terra. • *cast.* vuelta de fuera. **9. volta de terra** Bordada en la qual una embarcació fa proa a la costa. • *cast.* vuelta de tierra.

**voltejar** *v. intr.* Navegar (una embarcació) fent zig-zags. • *cast.* voltejear, dar bordadas.

# X

**xabec** *m.* Embarcació de vela, de tres pals, molt usada en la zona del Mediterrani per a la navegació de cabotatge. • *cast.* jabeque.

**xafaldet** *m.* Cadascun dels caps que servixen per a carregar els punys baixos de les veles quadres. • *cast.* chafaldete.

**xafarranxo** *m.* Acció de traure embassos d'una part d'una embarcació per a deixar-la disposada a una faena o una maniobra determinada. • *cast.* zafarrancho.

**xàfec** *m.* Arruixada. • *cast.* aguacero, chaparrón.

**xaica** *f.* Llaüt menut, molt semblant al gussi. • *cast.* barcón mastelero.

**xalana** *f.* Embarcació de fons pla, de bordes paral·leles i amb la proa i la popa arrodonides, construïda per a la navegació fluvial i usada també en la càrrega i descàrrega de naus en determinats ports. • *cast.* chalana.

XALANA

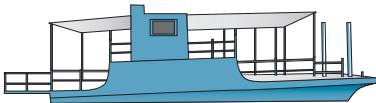

**xaloc** *m.* Vent que bufa del sud-est. • *cast.* siroco.

**xalupa** *f.* Embarcació menuda, generalment amb coberta i dos pals, usada

XABEC

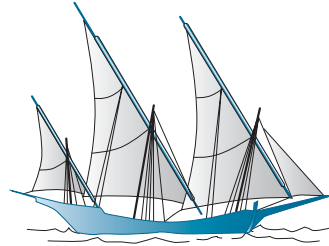

especialment per al servici d'un port, d'una nau, etc. • *cast.* chalupa.

**xàrcia** *f.* Ormeig de pesca constituït per un teixit de fils nugats formant una retícula quadrada o rombald, anomenada *mallà*. • *cast.* red, jarcia.

**xarxa** *f.* Xàrcia. • *cast.* red, jarcia.

**xàvega** *f.* Llaüt usat en la pesca amb art de xàvega. • *cast.* jábega.

**xelandrí** *m.* Xalana. • *cast.* chalana.

**xuplador** *m.* Lloc d'una massa líquida en què els objectes flotants són xuplats o atrets cap als fons. • *cast.* remolino.



# Z

**zèfir** *m.* Vent suau de ponent. • *cast.* céfiro.

**zenit** *m.* Punt d'intersecció de l'hemisferi celest situat sobre un observador amb la vertical astronòmica del lloc geogràfic d'este observador. • *cast.* cenit.

**zona** *f.* **1. zona marítima** Franja del litoral del domini d'un Estat, en l'extensió determinada pel dret internacional. • *cast.* zona marítima. **2. zona maritimoterrestre** Bé de domini públic estatal, determinat per l'espai de les costes o fronteres marítimes que banya el mar en el seu flux i reflux, on són visibles les mareas i les grans ones en els temporals ordinaris. • *cast.* zona marítime-terrestre.

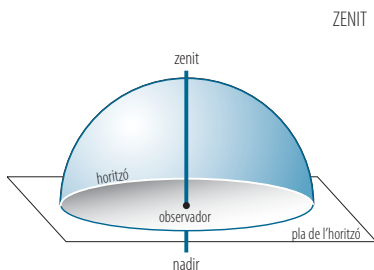



## APÈNDIX I

### VOCABULARI CASTELLÀ - VALENCIÀ





# A

**a bordo** *loc. adv.* a bord.

**abacá** *m.* abacà.

**abadernar** *v. tr.* abadernar.

**abalizar** *v. tr.* abalisar.

**aballestar** *v. tr.* aballestar.

**abanderar** *v. tr.* abanderar.

**abandonar** *v. tr.* abandonar.

**abandono** *m.* abandó.

**abarbetar** *v. tr.* abarbetar.

**abarloar** *v. tr. y pron.* abarloar.

**abarrancar** *v. intr. y pron.* encallar.

**abarrotar** *v. tr.* abarrotar.

**abatido -da** *adj.* abatut -uda.

**abatimiento** *m.* abatiment.

**abatirse** *v. pron.* abatré's.

**abertura** *f.* obertura.

**abisal** *adj.* abissal.

**abismal** *adj.* abismal.

**abismo** *m.* abisme.

**abitadura** *f.* bitadura.

**abitar** *v. tr.* bitar.

**abolsar** *v. tr.* abossar.

**abonanzar** *v. intr. y pron.* abonança.

**abordador -a** *adj.* abordador -a.

**abordaje** *m.* 1. abordatge. 2. jal

abordaje! a l'abordatge!

**abordar** *v. tr. e intr.* abordar.

**aborrascarse** *v. pron.* emborrascar-se.

**aborregarse** *v. pron.* aborregar-se, aborrallonar-se.

**aboyar** *v. tr.* aboiar.

**abrazadera** *f.* abraçadora.

**ábrego** *m.* 1. garbí, llebeig. 2. soplar el

ábrego garbinejar.

**abrigo** *m.* abric.

**abriolar** *v. tr.* abriolar.

**abrir** *v. tr.* obrir.

**abromarse** *v. pron.* abromar-se.

**abroquelar** *v. tr.* abroquerar.

**acalabrotar** *v. tr.* calabrotar.

**acantilado** *m.* penya-segat.

**acercamiento** *m.* acostament .

**acercar** *v. tr.* acostar.

**achicador** *m.* sàssola (f.).

**acimut** *m.* azimut.

**acollador** *m.* acollador.

**acollar** *v. tr.* acollar.

**acollaramiento** *m.* acollament.

**acompañante** *m.* acompanyant.

**aconillar** *v. tr.* aconillar.

**acopar** *v. tr.* acopar.

**acostar** *v. tr.* acostar.

**acuartelar** *v. tr.* aquarterar.

**acular** *v. intr. y pron.* acular.

**aduja** *f.* duja.

**adujar** *v. tr.* dujar.

**adujo** *m.* dujat.

**aferramiento** *m.* aferrament.

**aferrar** *v. tr.* aferrar.

**aferravelas** *m. inv.* aferraveles.

**afianzamiento** *m.* afermament.

**afianzar** *v. tr.* afermar.

**aforar** *v. tr.* aforar.

**afrenillar** *v. tr.* afrenellar.

**agente marítimo** *m.* agent marítim.

**agregado -da** *m. y f.* agregat -ada.

**agua** *f.* 1. aigua. 2. ¡agua! aigua! 3. **aguas**

**de un barco** aigües d'una nau. 4. **aguas**

**históricas** aigües històriques. 5. **aguas**

**interiores** aigües interiors. 6. **aguas**

**internacionales** aigües internacionals.

7. **aguas jurisdiccionales** (o

**territoriales**) aigües jurisdiccionals

(o territorials). 8. **cortar el agua** tallar

l'aigua. 9. **hacer aguas** fer aigües. 10.

**seguir las aguas** seguir les aigües.

**aguacero** *m.* xàfec, ruixat.

**aguada** *f.* aiguada.

**aguantar** *v. tr.* aguantar.

**aguja** *f.* 1. agulla. 2. **aguja de bitàcora**

agulla de bitàcola. 3. **aguja del timón**

agulla del timó. 4. **aguja giroscòpica**

agulla giroscòpica. 5. **aguja náutica**

agulla nàutica.

**agujero de la mecha** *m.* forat de la metxa.

**ahorcaperros** *m. inv.* escanyagossos.

**ala** *f.* ala.

**alcázar** *m.* alcàsser.

**alerón** *m.* aleró.

**aleta** *f.* 1. aleta. 2. **aleta de balance** aleta

de balanç. 3. **aleta estabilizadora** aleta

estabilitzadora.

**alforja** *f.* alforja.

**alidada** *f.* alidada, dioptra.  
**alineación** *f.* alineació.  
**alma** *f.* ànima.  
**almadía** *f.* rai (*m.*).  
**almagre** *m.* almànguena (*f.*), almagra (*f.*), mangra (*f.*).  
**alteración** *f.* alteració.  
**alteroso -sa** *adj.* alterós -osa.  
**alunamiento** *m.* allunament.  
**amainar** *v. tr.* amainar.  
**amante** *m.* amant, enflonc.  
**amantillo** *m.* amantina (*f.*).  
**amarinar** *v. tr.* amarinar.  
**amarra** *f.* 1. amarra. 2. amarra de popa amarra de popa.  
**amarradero** *m.* 1. amarrador. 2. amarradero flotante amarrador flotant.  
**amarradura** *f.* amarratge (*m.*).  
**amarraje** *m.* amarratge.  
**amarrar** *v. tr.* amarrar.  
**amarre** *m.* amarrada (*f.*), amarratge.  
**amollar** *v. tr.* amollar.  
**amorrar** *v. intr. y pron.* amorrar.  
**amura** *f.* 1. amura. 2. dividir por la amura albirar per l'amura.  
**amurado -da** *adj.* amurat -ada.  
**amurar** *v. tr.* amurar.  
**ancla** *f.* 1. àncora. 2. echar el ancla (o las anclas) tirar l'àncora, tirar àncores. 3. estar sobre el ancla (o las anclas) estar en l'àncora. 4. levar anclas llevar l'àncora, llevar àncores.  
**ancladero** *m.* ancoratge.  
**anclaje** *m.* ancoratge.  
**anclar** *v. tr. e intr.* ancorar.  
**anclote** *m.* ancorot.  
**ancón** *m.* ancó.  
**àncora** *f.* àncora.  
**ancorería** *f.* ancoreria.  
**ancorero** *m.* ancorer.  
**andana** *f.* andana.  
**andanada** *f.* andanada.  
**andarivel** *m.* andarivell.  
**aneblarse** *v. pron.* emboïrar-se.  
**anemómetro** *m.* anemòmetre.  
**anguila** *f.* anguila.  
**anieblarse** *v. pron.* emboïrar-se.  
**antagallar** *v. tr.* rissar, arrissar.  
**antena** *f.* antena.  
**antepuerto** *m.* avantport.  
**anticiclón** *m.* anticicló.

**apagapenol** *m.* apagapenol, sobrebolina (*f.*).  
**apagar** *v. tr.* apagar.  
**aparejar** *v. tr.* aparellar, ormejar.  
**aparejo** *m.* 1. aparell. 2. aparejo de cruz aparell de creu. 3. aparejo latino aparell llatí. 4. aparejo redondo aparell redó.  
**apostadero** *m.* posta (*f.*).  
**aprendiz de marinero** gat de mar (o de nau, o d'embarcació).  
**apuntador -a** *m. y f.* apuntador -a.  
**aquaciclo** *m.* aquacicle.  
**araña** *f.* aranya.  
**árbol** *m.* 1. arbre. 2. árbol macho arbre mascle. 3. árbol maestro arbre mestre. 4. árbol seco arbre sec.  
**arboladura** *f.* arboradura, arborada.  
**arbolar** *v. tr.* arborar.  
**arbotante** *m.* arcbotant.  
**arcada** *f.* arcada.  
**ardiente** *adj.* ardent.  
**arganeo** *m.* arganell.  
**argolla** *f.* argolla.  
**argonauta** *m.* argonauta.  
**armador -a** *m. y f.* armador -a.  
**armadura** *f.* armadura.  
**armamento** *m.* armament.  
**armar** *v. tr.* armar.  
**armazón** *m.* armadura (*f.*).  
**arquear** *v. tr.* arquejar.  
**arqueo** *m.* arqueig.  
**arraigadas** *f. pl.* arraigades.  
**arrancada** *f.* arrancada.  
**arrancar** *v. tr.* arrancar.  
**arranque** *m.* arrancada (*f.*).  
**arrastradera** *f.* rastrea.  
**arrecife** *m.* escull.  
**arreglador -a** *m. y f.* arreglador -a.  
**arrejerar** *v. tr.* fer peu d'ànec.  
**arriada** *f.* arriada.  
**arriar** *v. tr.* arriar.  
**arribada** *f.* 1. arribada. 2. arribada forzosa arribada forçosa.  
**arribar** *v. intr.* arribar.  
**arriزار** *v. tr.* [el ancla] encuixar.  
**arrojar** *v. tr.* gitar.  
**arrufado -da** *adj.* arrufat -ada.  
**arrufadura** *f.* arruf (*m.*), rufa.  
**arrufo** *m.* arruf, rufa (*f.*).  
**arrumbar** *v. tr. y pron.* arrumbar.  
**artimón** *m.* artimó.

**as de guía** *m.* as de guia.  
**ascender** *v. intr.* ascendir.  
**ascón** *m.* ascó.  
**asegurar** *v. tr.* assegurar.  
**asiento** *m.* assentament.  
**aspa** *f.* aspa.  
**asta** *f.* asta.  
**astillero** *m.* drassana (*f.*).  
**aterraje** *m.* aterratge.  
**aterrar** *v. intr.* aterrar.  
**atolón** *m.* atol·ló, atol.  
**atracada** *f.* atracada, atansada.  
**atracadero** *m.* atracador, atansador.

**atracar** *v. tr. e intr.* atracar, atansar.  
**atraque** *m.* atracament, atansament.  
**atravesado -da** *adj.* entravessat -ada.  
**atravesarse** *v. pron.* entravessar-se.  
**avance** *m.* avançament.  
**avería** *f.* avaria.  
**axiómetro** *m.* axiòmetre.  
**ayustar** *v. tr.* entullar.  
**ayuste** *m.* entullament.  
**azimut** *m.* azimut.  
**azocar** *v. tr.* associar.  
**azulaque** *m.* crostam.

## B

**babor** *m.* babord.  
**baderna** *f.* baderna.  
**bahía** *f.* badia.  
**bajamar** *f.* baixamar.  
**bajel** *m.* vaixell.  
**bajo** *m.* baix.  
**balance** *m.* balanç.  
**balancear** *v. intr. y pron.* balancejar.  
**balancela** *f.* balancel·la.  
**balanceo** *m.* balanceig.  
**balancín** *m.* balancí.  
**balandra** *f.* balandra.  
**balandro** *m.* balandre.  
**balasto** *m.* balast.  
**balde** *m.* bujol.  
**baliza** *f.* balisa.  
**balizar** *v. tr.* abalisar.  
**ballesta** *f.* ballesta.  
**ballestrinque** *m.* 1. ballestrinca (*f.*), nuc de pardal. 2. doble ballestrinque doble ballestrinca.  
**balsa** *f.* 1. rai (*m.*). 2. balsa (de experimentación de modelos) bassa (d'experimentació de models). 3. balsa hinchable bot pneumàtic.  
**baluma** *f.* baluma.  
**bancada** *f.* bancada.  
**bancaza** *f.* bancassa.  
**banco** *m.* 1. banc. 2. banco de popa banc de popa, banqueta.  
**banda** *f.* 1. banda. 2. arriar en banda arriar en banda. 3. dar de (o a la) banda

anar a la banda, recalcar. 4. estar (o caer) en banda estar en banda.  
**bandazo** *m.* 1. bandada (*f.*). 2. dar bandazos recalcar.  
**bandín** *m.* banqueta (*f.*).  
**bañera** *f.* banyera, cockpit (*m.*).  
**bao** *m.* 1. bau, llata (*f.*). 2. bauet. 3. bao de cofa bau de cofa.  
**barateria** *f.* barateria.  
**barba** *f.* barba.  
**barbeta** *f.* barbeta.  
**barbiquejo** *m.* barbiquell.  
**barboquejo** *m.* galtera (*f.*).  
**barca** *f.* 1. barca. 2. barca cisterna barca cisterna. 3. barca de mediana barca de mitjana. 4. barca desnuda barca nua. 5. barca palangrera barca palangrera.  
**barcada** *f.* barcada.  
**barcaza** *f.* barcassa.  
**barco** *m.* vaixell, barco.  
**barcón** *m.* 1. bot. 2. barcón mastelero llaüt.  
**barlovento** *m.* 1. sobrevent, barlovent. 2. a barlovento a barlovent.  
**barógrafo** *m.* barògraf.  
**barómetro** *m.* baròmetre.  
**barquichuelo** *m.* barqueta (*f.*).  
**barquilla** *f.* barqueta.  
**barra** *f.* 1. barra. 2. barra del timón barra del timó.  
**barraganete** *m.* barraganet.  
**barrenar** *v. tr.* barrinar (una nau).

**barrilete** *m.* barrilet.  
**barrotín** *m.* barrotí.  
**base** *f.* base.  
**bastarda** *f.* bastarda.  
**bastardo** *m.* bastard.  
**bastimento** *m.* bastiment.  
**batanga** *f.* batanga.  
**batayola** *f.* batallola.  
**batería** *f.* bateria, bordada.  
**baticulo** *m.* baticul.  
**batidero** *m.* batedor.  
**bauprés** *m.* bauprés.  
**bautizo** *m.* bateig.  
**bayona** *f.* baiona.  
**beque** *m.* burgera (*f.*).  
**bergantín** *m.* 1. bergantí. 2. bergantín corbeta bergantí corbeta. 3. bergantín goleta bergantí goleta. 4. bergantín polacra bergantí pollacra. 5. bergantín redondo bergantí redó.  
**bergantina** *f.* bergantina.  
**berlinga** *f.* berlinga.  
**beta** *f.* veta.  
**bibotella** *f.* bibotella.  
**bicol** *m.* bicol, bicolí.  
**bigorrilla** *f.* bigorrella.  
**bigote** *m.* bigot.  
**billete** *m.* passatge.  
**bita** *f.* 1. bita. 2. bita pequeña bitó.  
**bitàcora** *f.* bitàcola.  
**bitadura** *f.* bitadura.  
**bitar** *v. tr.* bitar.  
**blanco** *adj.* blanc.  
**bocal** *m.* bocal.  
**bodega** *f.* bodega.  
**boga** *f.* 1. voga. 2. dar la boga donar la voga.  
**bogada** *f.* vogada.  
**bogador -a** *m. y f.* vogador -a.  
**bogar** *v. intr.* vogar.  
**bojear** *v. intr.* aterrar.  
**bola de señales** *f.* bola de senyals.  
**bolardo** *m.* bol·lard.  
**boliche** *m.* bolineta (*f.*).  
**bolina** *f.* 1. bolina, borina. 2. ir (o navegar) de bolina anar (o navegar) de bolina, trincar.  
**bombarda** *f.* bombardà.  
**bonanza** *f.* bonança.  
**boneta** *f.* boneta.  
**borda** *f.* borda.

**bordada** *f.* 1. bordada, bord (*m.*). 2. dar bordadas bordejar, voltejar, anar de volta i volta.  
**borde** *m.* bordó.  
**bordear** *v. intr.* bordejar.  
**bordo** *m.* 1. bord. 2. de a bordo de bord.  
**borneadura** *f.* borneig (*m.*).  
**bornear** *v. intr.* bornejar, bornar.  
**borneo** *m.* 1. borneig. 2. zona de borneo zona de borneig.  
**borrasca** *f.* borrasca.  
**bota** *f.* bóta.  
**botador** *m.* botador.  
**botadura** *f.* varada.  
**botalón** *m.* botaló.  
**botamen** *m.* botam.  
**botar** *v. tr.* varar, llançar.  
**botavara** *f.* botavara.  
**bote** *m.* 1. bot. 2. bote salvavidas bot salvavides, salvavides.  
**botería** *f.* botam (*m.*).  
**bovedilla** *f.* revoltó (*m.*).  
**boya** *f.* 1. boia. 2. boya blanca boia blanca. 3. boya cónica boia cònica. 4. boya de amarre boia d'amarrada.  
**boyante** *adj.* boiant.  
**boyar** *v. intr.* boiar.  
**boyarín** *m.* gaiatell.  
**boza** *f.* 1. bossa. 2. boza de serviola bossa de cadena, serrabosses  
**bracear** *v. intr.* bracejar.  
**braga** *f.* braga, choker (*m.*).  
**bragada** *f.* bragada.  
**bragote** *m.* bragot.  
**bragueta** *f.* bragueta.  
**braza** *f.* braça.  
**brazada** *f.* braçada.  
**brazalote** *m.* braçalot.  
**brazo** *m.* braç.  
**brazola** *f.* braçola.  
**brea** *f.* brea.  
**bricarca** *f.* bricbarca.  
**briol** *m.* briol.  
**briolín** *m.* briolí.  
**brión** *m.* peu de roda.  
**brisa** *f.* brisa.  
**brújula** *f.* brúixola.  
**bruma** *f.* boira.  
**brusca** *f.* brusca.  
**bulbo** *m.* bulb.  
**buque** *m.* 1. [*barco*] vaixell, barco.

2. [cabida, casco] buc.  
**burda** *f.* 1. burda, brandal (*m.*). 2. **burda volante** burda volant.

**buril** *m.* burell.  
**burro** *m.* burro.  
**buzarda** *f.* jaient (*m.*).

## C

**caballo** *m.* cavall.  
**cabecear** *v. intr.* escabussar.  
**cabestrante** *m.* argue, cabrestant.  
**cabestrera** *f.* cabestrera.  
**cabezada** *f.* capficall (*m.*).  
**cabilla** *f.* clavilla.  
**cabillero** *m.* claviller.  
**cabina** *f.* cabina.  
**cable** *m.* cable.  
**cabo** *m.* 1. cap. 2. **cabo de los penoles** apagapenol. 3. **cabos de revés** caps de revés.  
**cabotaje** *m.* cabotatge.  
**cabria** *f.* càbria.  
**cabrilla** *f.* cabra.  
**cabrillear** *v. intr.* cabrejar.  
**cabrilleo** *m.* cabreig.  
**cachola** *f.* catxola.  
**caída** *f.* 1. caiguda. 2. **caída de popa** caiguda de popa. 3. **caída de proa** caiguda de proa.  
**caique** *m.* caïc.  
**caja** *f.* caixa.  
**cala** *f.* 1. [la red] cala. 2. [parte baja de una embarcación] sentina.  
**calabaza** *f.* carabassa.  
**calabrotar** *v. tr.* calabrotar.  
**calabrote** *m.* calabrot.  
**calada** *f.* calada.  
**calado** *m.* calat.  
**calador** *m.* calafat, calador.  
**calafate** *m. y m. y f.* calafat.  
**calafatear** *v. tr.* calafatar, calafatejar.  
**calar** *v. tr.* calar.  
**calcés** *m.* calcés.  
**calzo** *m.* falca, tascó.  
**cama de marinero** *f.* llit de mariner (*m.*).  
**cámara** *f.* 1. cambra. 2. **cámara de ruta** cambra de ruta.  
**camareta** *f.* cabina.  
**camarote** *m.* cabina (*f.*), cambra (*f.*).  
**camello** *m.* camell.

**campana** *f.* 1. campana. 2. **campana de buzo** campana de bus. 3. **campana de salvamento** campana de salvament.  
**caña** *f.* 1. canya. 2. **caña del timón** arjau (*m.*), manuella.  
**canal** *m.* canal.  
**cáncamo** *m.* orelleta (*f.*).  
**candaliza** *f.* candalisa.  
**candela, en** *loc. adj.* en candela.  
**candelerero** *m.* candeler.  
**cangreja** *f.* cangrea.  
**canoas** *f.* 1. canoa. 2. **canoas automòvil** canoa automòbil.  
**capa** *f.* capa.  
**capear** *v. tr.* capejar.  
**caperol** *m.* caperó, esclop.  
**capitán -ana** *m. y f.* capità -ana.  
**capón** *m.* capó.  
**car** *m.* 1. car. 2. **car de fuera** car de fora. 3. **car de tierra** car de terra.  
**carabela** *f.* caravel·la.  
**cárabo** *m.* càrava (*f.*).  
**caramuzal** *m.* caramussal.  
**carbonera** *f.* carbonera.  
**carel** *m.* escalemera (*f.*).  
**carena** *f.* 1. carena. 2. **caer de carena** caure de carena. 3. **centro de carena** centre de carena. 4. **dar carena** donar carena.  
**carenadura** *f.* carenada, carenatge (*m.*).  
**carenar** *v. tr.* carenar.  
**carenero -ra** *m. y f.* carenador -a.  
**carenote** *m.* escua (o escoa) (*f.*).  
**carga** *f.* 1. càrrega. 2. **carga máxima** càrrega màxima.  
**cargador -a** *m. y f.* carregador -a.  
**cargar** *v. tr.* carregar.  
**cargo** *m.* càrrec.  
**caripena** *f.* caripena.  
**carlinga** *f.* carlinga.  
**carpintero de ribera** *m.* mestre d'aixa.  
**carquiñol** *m.* carquiñol.

**carraca** *f.* carraca.  
**carril** *m.* carril.  
**carroza** *f.* carrossa.  
**carta** *f.* 1. carta. 2. **carta náutica** carta náutica.  
**cartulario** *m.* cartulari.  
**castañuela** *f.* castanyola.  
**castillo** *m.* 1. castell. 2. **castillo de popa** senó de popa.  
**catalina** *f.* caterina.  
**catamarán** *m.* catamarà.  
**cataviento** *m.* catavent.  
**cazaescota** *m.* çaçaescota.  
**cazar** *v. tr.* caçar.  
**cazonete** *m.* cassanell.  
**cebadera** *f.* civadera.  
**céfiro** *m.* zèfir.  
**celoso -sa** *adj.* gelós -osa.  
**cenal** *m.* senal.  
**ceñir** *v. tr.* cenyir.  
**cenit** *m.* zenit.  
**cepo** *m.* cep.  
**cerreta** *f.* ganya.  
**chafaldete** *m.* xafaldet.  
**chalana** *f.* xalana, xelandrí (*m.*).  
**chalupa** *f.* xalupa.  
**chaparrón** *m.* arruixada, xàfec.  
**chicote** *m.* ferm.  
**chigre** *m.* gigre.  
**chubasco** *m.* ruixat.  
**chumacera** *f.* coixí (*m.*).  
**ciaboga** *f.* ciavoga.  
**ciabogar** *v. intr.* ciavogar.  
**ciar** *v. intr.* ciar.  
**cigala** *f.* cigala.  
**cigoñal** *m.* cigonya.  
**cigüñar** *v. tr.* cigonyar.  
**cimar** *v. tr.* cimar.  
**cinglar** *v. tr.* cinglar.  
**cinta** *f.* cinta.  
**cinturón** *m.* cinturó.  
**circuito de alimentación** *m.* circuit d'alimentació.  
**clavar-se** *v. pron.* clavar-se.  
**clavo** *m.* 1. clau. 2. **clavo de la arboladura** clau de l'arboladura. 3. **clavo del bauprés** clau del bauprés.  
**clinómetro** *m.* clinòmetre.  
**clíper** *m.* clíper.  
**cobijo** *m.* recer.  
**coca** *f.* coca.

**codaste** *m.* codast.  
**codera** *f.* codera.  
**codó** *m.* [*mesura*] colze, gúa (*f.*), bua (*f.*).  
**cofa** *f.* cofa.  
**cojín** *m.* coixí.  
**colla** *f.* colla.  
**collar de raca** *m.* collar de raca.  
**collarín** *m.* collarí.  
**columna** *f.* 1. columna. 2. **columna de la rueda del timón** columna de roda del timó. 3. **columna del bauprés** columna del bauprés. 4. **columna del molinete** columna del molinet.  
**combés** *m.* combés.  
**comevientos** *m.* menjavents.  
**comisario -ia** *m. y f.* comissari -ària.  
**comparación** *f.* comparació.  
**compartimento** *m.* 1. compartiment. 2. **compartimento estanco** compartiment estanc.  
**compás de giroscopio** *m.* girocompàs.  
**compensación** *f.* compensació.  
**compensador-a** *m. y f.* compensador -a.  
**compensar** *v. tr.* compensar.  
**consentirse** *v. pron.* consentir-se.  
**conserva** *f.* 1. conserva. 2. **navegar** (o **ir**) **en conserva** (o **de conserva**) navegar (o anar) en (o de) conserva.  
**consulado de mar** *m.* consolat de mar.  
**contra** *f.* contra.  
**contracarena** *f.* contracarena.  
**contracodaste** *m.* contracodast.  
**contradogal** *m.* contradogal.  
**contraestay** *m.* contraestai.  
**contrafoque** *m.* contrafloc.  
**contramarcha** *f.* contramarxa.  
**contraquilla** *f.* contraquilla.  
**contrarroda** *f.* contraroda.  
**contraviento** *m.* contravent.  
**contual** *m.* contubal.  
**copatrón -ona** *m. y f.* copatró -ona.  
**copiloto** *m. y f.* copilot.  
**corbeta** *f.* corbeta.  
**cordaje** *m.* cordam.  
**cordel** *m.* cordell.  
**cordón** *m.* cordó.  
**cornamusa** *f.* cornamusa.  
**corneta** *f.* corneta.  
**coronamiento** *m.* coronament.  
**corrección** *f.* correcció.  
**corredera** *f.* corredora.

**corredor** *m.* corredor.  
**corta** *f.* curta.  
**corvato** *m.* corbató.  
**costa** *f.* costa.  
**costado** *m.* costat.  
**costear** *v. intr.* costejar.  
**costilla** *f.* costella.  
**costillaje** *m.* costellam.  
**coy** *m.* coi.  
**cronómetro** *m.* cronòmetre.  
**cruisingchute** [*ingl.*] *f.* *cruisingchute*.  
**crujía** *f.* crugia.  
**crúz** *f.* creu.  
**crúzar** *v. tr.* creuar.  
**cuaderna** *f.* 1. quaderna, costella.  
 2. costellam (*m.*). 3. **cuaderna maestra**  
 elefant.  
**cuadernal** *m.* quadernal.  
**cuaderno de bitácora** *m.* quadern de  
 bitàcola.

**cuadra** *f.* 1. quadra. 2. **navegar a la  
 cuadra** navegar de través.  
**cuadrante** *m.* quadrant.  
**cuarta** *f.* quarta.  
**cuartear** *v. tr.* quartejar.  
**cuartel** *m.* quarter.  
**cobertada** *f.* cobertada.  
**cubierta** *f.* 1. coberta. 2. **cubierta de  
 arqueo** coberta d'arqueig.  
**cubejuntas** *m.* cobrijunta.  
**cuello** *m.* 1. coll. 2. **cuello de gaón** coll  
 de gaó.  
**cuerdá** *f.* corda.  
**cuero muerto** *m.* cos mort.  
**culata** *f.* culata.  
**culebra** *f.* colobra.  
**curva** *f.* 1. corba. 2. **curva coral** corba  
 coral. 3. **curva banda** masqueta.  
**cúter** *m.* cúter.

## D

**dado** *m.* dau.  
**dama** *f.* dama.  
**dársena** *f.* dàrsena.  
**decaer** *v. intr.* decaure.  
**declinación magnética** *f.* declinació  
 magnètica.  
**defensa** *f.* defensa.  
**degolladura** *f.* degolladura.  
**degollar** *v. tr.* degollar.  
**delantero** *m.* davant.  
**delgado** *m.* prim.  
**demora** *f.* demora.  
**demorar** *v. intr.* demorar.  
**depresión del horizonte** *f.* depressió de  
 l'horitzó.  
**derecho** *m.* 1. dret. 2. **derecho de  
 almirantazgo** dret d'almirallat.  
 3. **derecho de amarraje** dret  
 d'amarratge. 4. **derecho marítimo** dret  
 marítim.  
**deriva** *f.* 1. deriva. 2. **ángulo de deriva**  
 angle de deriva. 3. **ir a la deriva** anar a  
 la deriva.  
**derivar** *v. intr.* derivar.  
**derrelicto** *m.* derelicté.  
**derrota** *f.* derrota.

**derrotero -ra** *m. y f.* derroter -a.  
**desabarrotar** *v. tr.* desabarrotar.  
**desabrigado -da** *adj.* desabrigat -ada.  
**desadujar** *v. tr.* desdujar.  
**desaferrar** *v. tr.* desaferrar.  
**desamarrar** *v. tr.* desamarrar.  
**desamurar** *v. tr.* desamurar.  
**desanclar** *v. tr.* desanclar.  
**desaparejar** *v. tr.* desaparellar,  
 desormejar.  
**desaparejo** *m.* desormeig.  
**desarboladura** *f.* desarborament (*m.*).  
**desarbolár** *v. tr.* desarborar.  
**desarmar** *v. tr.* desormejar.  
**desatracar** *v. tr.* desatracar.  
**descoser** *v. tr.* descosir.  
**desembarcadero** *m.* desembarcador.  
**desembarcar** *v. tr.* desembarcar.  
**desembarrancar** *v. tr.* desembarrancar.  
**desencallar** *v. tr.* desencallar.  
**desencepar** *v. tr.* desencepar.  
**desenvergar** *v. tr.* desenvergar.  
**desfogar** *v. intr.* desfogar.  
**desfonar** *v. tr.* desfonar.  
**desguace** *m.* desballestament.  
**desguarnecer** *v. tr.* desguarnir.

**desguazar** *v. tr.* desballestar.  
**desmantelar** *v. tr.* desguarnir,  
desmantellar.  
**despalmador -a** *m. y f.* espalmador -a.  
**despalmar** *v. tr.* espalmar, despalmar.  
**despalme** *m.* espalmament.  
**desplazamiento** *m.* desplaçament.  
**desplazar** *v. tr. y pron.* desplaçar-se.  
**desrizar** *v. tr.* desrissar.  
**desviación** *f.* desviació.  
**desvío** *m.* desviació (*f.*).  
**desvirar** *v. tr.* desvirar.  
**diario de a bordo** *m.* diari de bord  
(o de navegació).  
**dioptra** *f.* dioptra.

**dique** *m.* 1. dic. 2. **dique flotante** dic  
flotant. 3. **dique seco** dic sec.  
**disparador** *m.* disparador.  
**distintivo** *m.* 1. distintiu. 2. **distintivo de**  
**clase** distintiu de classe.  
**doblar** *v. tr.* dobrar.  
**dogal** *m.* dogal.  
**dogre** *m.* dogre.  
**draga** *f.* draga.  
**dragante** *m.* dragant.  
**dragón** *m.* dragó.  
**driza** *f.* 1. drissa, ostada. 2. **drizas de**  
**bandera** drisses de bandera.  
**durmiente** *m.* dorment.

## E

**echa** *v. tr.* llançar, gitar.  
**echazón** *m.* llançament, git.  
**eje** *m.* fusell.  
**embancarse** *v. intr. y pron.* embarcar.  
**embarcación** *f.* 1. embarcació.  
2. **embarcación menor** embarcació  
menor.  
**embarcadero** *m.* embarcador.  
**embarcar** *v. tr., intr. y pron.* embarcar.  
**embarque** *m.* embarcament,  
embarcada (*f.*).  
**embarrancar** *v. intr. y pron.* embarrancar.  
**embate** *m.* embat.  
**embicar** *v. tr.* embicar.  
**embocar** *v. tr.* embocar.  
**embonar** *v. tr.* embonar.  
**embono** *m.* embó.  
**embornal** *m.* embornal.  
**emborrascarse** *v. pron.* emborrascar-se.  
**embragar** *v. tr.* embragar.  
**embrear** *v. tr.* embrear.  
**empalmar** *v. tr.* empalmar.  
**empalme** *m.* empalmament.  
**empalomadura** *f.* empalomadura.  
**empalomar** *v. tr.* palomar, empalomar.  
**empavesada** *f.* empavesada.  
**empavesado** *m.* empavesada (*f.*).  
**empavesar** *v. tr.* empavesar.  
**empenar** *v. tr.* empenar.  
**emplomar** *v. tr.* aplomar.

**empopada** *f.* 1. empopada. 2. **correr**  
**una empopada** córrer una empopada.  
**empopar** *v. intr.* empopar.  
**empujador -a** *m. y f.* espentador -a.  
**empuñadura** *f.* maneta, manilla,  
puny (*m.*).  
**empuñidura** *f.* empunyidura.  
**encalladero** *m.* encallador.  
**encallar** *v. intr.* encallar.  
**encapilladura** *f.* encapelladura.  
**encapillar** *v. tr.* encapellar.  
**encepadura** *f.* encepadura.  
**encepar** *v. tr. y pron.* encepar.  
**encerado** *m.* encerat.  
**enchina** *f.* enginya.  
**encintar** *v. tr.* encintar.  
**encostillada** *f.* encostellada.  
**enfilación** *f.* enfilació.  
**engazar** *v. tr.* engassar.  
**engolfarse** *v. tr., intr. y pron.*  
engolfar-se, cinglar.  
**enjarciar** *v. tr.* enxarciar, aparellar.  
**enmararse** *v. pron.* emmarar-se.  
**enredarse** *v. pron.* enredrar-se,  
embrancar-se.  
**enrocarse** *v. pron.* embrancar-se.  
**enrolador -a** *adj. y m. y f.* enrolador -a.  
**enrolamiento** *m.* enrolament.  
**enrolar** *v. tr.* enrolar.  
**entablar** *v. tr.* entaular.



**entalingar** *v. tr.* enferir.  
**entrecubierta** *f.* entrecoberta, entrepont (*m.*).  
**entrepunte** *m.* entrepont.  
**envergadura** *f.* envergadura.  
**envergar** *v. tr.* envergar.  
**envergue** *m.* enverga (*f.*).  
**equipaje** *m.* equipatge.  
**equipar** *v. tr.* equipar.  
**escafandra** *f.* escafandre (*m.*).  
**escafandrismo** *m.* escafandrisme.  
**escafandrista** *m. y f.* escafandrista (o escafandriste -a), escafandrèr -a.  
**escala** *f.* 1. escala. 2. **escala de Beaufort** escala de Beaufort. 3. **escala de Douglas** escala de Douglas. 4. **escala de mareas** escala de mareas. 5. **escala de viento** escala de vent. 6. **escala real** escala reial.  
**escàlamo** *m.* escàlem.  
**escalamote** *m.* escalemot  
**escalón** *m.* escaló.  
**escampavías** *m. inv.* escampavies.  
**escandallar** *v. tr.* escandallar.  
**escandallo** *m.* escandall, bala (*f.*).  
**escandalosa** *f.* escandalosa.  
**esclusa** *f.* resclosa.  
**escobén** *m.* 1. escobenc. 2. **escobén de popa** escobenc de popa.  
**escollera** *f.* escullera.  
**escollo** *m.* escull.  
**escora** *f.* escora.  
**escorar** *v. tr. e intr.* escorar.  
**escota** *f.* escota.  
**escotadura** *f.* escollat (*m.*), formatget (*m.*).  
**escotera** *f.* escotera.  
**escotilla** *f.* escotilla.  
**escotillón** *m.* escotilló.  
**escotín** *m.* escotí, escotina (*f.*).  
**escuadra** *f.* esquadra, estol (*m.*).

**escudo** *m.* escut.  
**eslinga** *f.* eslinga.  
**eslingar** *v. tr.* eslingar.  
**eslora** *f.* 1. eslora. 2. **eslora entre perpendiculares** eslora entre perpendiculars. 3. **eslora total** eslora total.  
**espadilla** *f.* espadella.  
**espaldón** *m.* espatló.  
**espalgador -a** *m. y m. y f.* espalmador -a.  
**espalmar** *v. tr.* espalmar.  
**espejo** *m.* 1. espill. 2. **espejo de popa** espill de popa.  
**espía** *m.* espia.  
**espiga** *f.* espiga.  
**espigón** *m.* espigó, galop.  
**espolón** *m.* esperó.  
**esquife** *m.* esquif.  
**estabilizador** *m.* estabilitzador.  
**estacha** *f.* estatja.  
**estación marítima** *f.* estació marítima.  
**estadia** *f.* estaria.  
**estallar** *v. intr.* desfogar.  
**estampa** *f.* estampa, escut (*m.*).  
**estañado** *m.* estanyatge.  
**estay** *m.* 1. estai. 2. **estay de galope** estai de cabeça. 3. **estay de popa** estai de popa. 4. **estay de proa** estai de proa. 5. **estay volante** estai volant.  
**estayar** *v. tr.* estaïar.  
**estela** *f.* deixant (*m.*), solc (*m.*).  
**estiba** *f.* estiba.  
**estibador -a** *m. y f.* estibador -a.  
**estibar** *v. tr.* estibar.  
**estima** *f.* estima.  
**estrepada** *f.* estropada.  
**estribor** *m.* estribord.  
**estrobo** *m.* estrop.

## F

**facha** *f.* fatxa.  
**fachear** *v. intr.* fatxejar.  
**faja** *f.* 1. faixa. 2. **faja de rizos** faixa de rissos.  
**falca** *f.* 1. falca. 2. **falca de proa** falca de proa.

**faldona** *f.* faldona.  
**faltar** *v. intr.* faltbar.  
**falúa** *f.* faluga, falua.  
**falucho** *m.* falutx.  
**fanal** *m.* fanal.  
**farero -ra** *m. y f.* farer -a, faroner -a.

**faro** *m.* far, farell, farola (*f.*).  
**farol** *m.* fanal.  
**farola** *f.* farola.  
**farolera** *f.* fanalera.  
**federación** *f.* federació.  
**ferro** *m.* ferro.  
**filar** *v. tr. e intr.* filar.  
**filarete** *m.* fileret.  
**filástica** *f.* filàstica.  
**firme** *m.* ferm.  
**flamear** *v. intr.* flamar, flamejar.  
**flechaste** *m.* fletxadura (*f.*).  
**fletador -a** *m. y f.* noliejador -a.  
**fletamento** *m.* noliejament.  
**fletar** *v. tr.* noliejar.  
**flete** *m.* noli.  
**flota** *f.* flota.  
**flotabilidad** *f.* flotabilitat.  
**flotación** *f.* flotació.

**flotador** *m.* flotador.  
**flotar** *v. intr.* surar, flotar.  
**flotilla** *f.* flotilla.  
**flujo** *m.* flux.  
**fogonadura** *f.* 1. enfogonament (*m.*).  
2. fogonadura del botalón forat del botaló. (*m.*).  
**fondeadero** *m.* ancoratge.  
**fondear** *v. tr. e intr.* fondejar.  
**fondo** *m.* 1. fons. 2. cantar el fondo cantar el fons. 3. dar fondo donar fons.  
**foque** *m.* floc.  
**forro** *m.* forro, folre.  
**fortuna** *f.* fortuna.  
**fragata** *f.* fragata.  
**franco bordo** *m.* francbord.  
**franquía** *f.* franquia.  
**fueraaborda** *m.* forabord.  
**fusta** *f.* fusta.

## G

**gabarra** *f.* gavarra.  
**gabarrero -ra** *m. y f.* gavarrer -a.  
**gafa** *f.* gafa.  
**galaberna** *f.* galaverna.  
**galdrope** *m.* guardí.  
**galeaza** *f.* galiassa.  
**galeón** *m.* galió.  
**galeota** *f.* galiota.  
**galera** *f.* galera.  
**galería** *f.* galeria.  
**galga** *f.* galga.  
**galibar** *v. tr.* galibar.  
**gàlibo** *m.* gàlib.  
**gallardete** *m.* gallardet.  
**galleta** *f.* galleta (o galeta).  
**galocha** *f.* galotxa.  
**galón** *m.* galó.  
**galope** *m.* galop.  
**gambota** *f.* 1. gambota. 2. gambota de proa gambota de proa.  
**gànguil** *m.* gànguil.  
**garrucho** *m.* garrutxo.  
**gasolinera** *f.* gasolinera.  
**gata** *f.* gata.  
**gatera** *f.* gatera.  
**gavia** *f.* gàbia.

**gaviero -ra** *m. y f.* gabier -a.  
**gavieta** *f.* gabieta.  
**gaza** *f.* gassa.  
**genol** *m.* canol.  
**génova** *m.* gènova.  
**girar** *v. intr.* girar, tombar.  
**girocompás** *m.* girocompàs.  
**gnomónico -ca** *adj.* gnomònic -a.  
**governar** *v. tr. e intr.* 1. governar. 2. servir.  
**gobierno** *m.* govern.  
**goleta** *f.* goleta.  
**golpe de mar** *m.* colp de mar.  
**GPS** *m.* GPS.  
**grada** *f.* grada.  
**gràtil** *m.* 1. gràtil. 2. gràtil de la escota gràtil de l'escota.  
**gregal** *m.* gregal.  
**grímpola** *f.* grímpola.  
**groera** *f.* groera.  
**grosor** *m.* mena.  
**grumete** *m.* grumet.  
**guaira** *f.* guaira.  
**gualdrapazo** *m.* batuda.  
**guardacabo** *m.* guardacaps.  
**guardacadena** *m.* guardacadena.

**guardacarenote** *m.* guardacadenot.  
**guardainfante** *m.* guardainfant.  
**guardaobanques** *m.* guardaobencs.  
**guardapesca** *m.* guardapesca.  
**guardavela** *m.* guardaveles.  
**guardín** *m.* guardí.  
**guarnimento** *m.* guarniment.  
**guarnir** *v. tr.* guarnir.  
**guía** *f.* 1. guia. 2. **guía del bauprés** apòstol.  
**guillotinar** *v. tr.* guillotinar.

**guiñada** *f.* guinyada.  
**guiñar** *v. intr.* guinyar.  
**guinda** *f.* guinda.  
**guindaleta** *f.* guindaleta.  
**guindaleza** *f.* guindaressa.  
**guindar** *v. tr.* guindar.  
**guindola** *f.* 1. guindola. 2. **guindola de arboladura** guindola d'arboradura.  
**guión** *m.* guió.  
**guitarra** *f.* guitarra.  
**gúmena** *f.* gúmena.

## H

**hadal** *adj.* hadal.  
**halar** *v. tr.* halar.  
**haloque** *m.* falutx.  
**hélice** *f.* hèlice, hèlix.  
**hembra** *f.* femella.  
**hidroala** *f.* hidroala.  
**hidrodeslizador** *m.* hidrolliscador.  
**hidrófono** *m.* hidròfon.  
**hidroplano** *m.* hidroplà.  
**hidróptero** *m.* hidròpter.  
**hilo** *m.* 1. a **hilo de rueda** a fil de roda.  
 2. **al hilo del viento** a fil de vent. 3. **hilo**

**de estopa** fil d'estopa. 4. **hilo de velas** fil de veles.  
**hiperbólico -ca** *adj.* hiperbòlic -a.  
**hipotalásica** *f.* hipotalàssica.  
**histiodromía** *f.* histiodromia.  
**hombre** *m.* 1. **hombre de mar** home de mar. 2. **hombre rana** home granota.  
**horizonte** *m.* 1. horitzó. 2. **horizonte artificial** horitzó artificial. 3. **horizonte marino** horitzó marí. 4. **horizonte visible** horitzó visible.  
**hundir** *v. tr. y pron.* afonar, enfonsar.

## I

**imanes directores** *m. pl.* imants directors.  
**imbornal** *m.* embornal.  
**inscripció marítima** *f.* inscripció marítima.  
**instrumento de reflexión** *m.* instrument de reflexió.

**isobara** *f.* isòbara.  
**isobata** *f. y adj.* isòbata.  
**isobático -ca** *adj.* isobàtic -a.  
**isocarena** *f.* isocarena.  
**izar** *v. tr.* hissar.

## J

**jábega** *f.* xàvega.  
**jabeque** *m.* xabec.  
**jangada** *f.* jangada.  
**jarcia** *f.* xàrcia, eixàrcia.  
**jarciar** *v. tr.* aparellar.  
**jaula** *f.* gàbia.  
**jimelga** *f.* camelca.

**juanete** *m.* goneta.  
**juego** *m.* 1. **juego de remos** joc de remes.  
 2. **juego de velas** joc de veles.  
**juéz** *m.* jutge.  
**juncó** *m.* junc.  
**junquillo** *m.* bordó.

## K

**ketch** *m.* quetx.

**kevlar** *m.* kevlar.

## L

**lampazo** *m.* llampàs.

**lancha** *f.* 1. llanxa. 2. **lancha de regatas** llanxa de regates.

**lanchada** *f.* llanxada.

**lanchero -ra** *m. y f.* llanxer -a.

**langostero** *m.* llagoster.

**lanzabombos** *m.* llançacaps.

**lanzado** *m.* llançat.

**lanzamiento** *m.* 1. llançament.  
2. fusa (*f.*).

**largo, ir a un** *loc.* anar a un llarg.

**lastrar** *v. tr.* llastar, llastrar.

**lastre** *m.* 1. last. 2. alçacavall. 3. **lastre fijo** last fix. 4. **lastre móvil** last mòbil.

**latitud** *f.* 1. latitud. 2. **ascender en latitud** ascendir en latitud.

**laúd** *m.* llaüt, llagut.

**lebeche** *m.* llebeig.

**legua marina (o moderna)** *f.* llegua marina (o moderna).

**leño** *m.* lleny.

**levante** *m.* 1. llevant. 2. **navegar hacia levante** llevantejar.

**llevar** *v. tr.* llevar.

**libertad** *f.* 1. llibertat. 2. **libertad de los mares** llibertat dels mars. 3. **libertad de navegación** llibertat de navegació.

**libio** *m.* llibi.

**libro** *m.* 1. llibre. 2. **libro de a bordo (o de navegació)** llibre de navegació.

**limbo** *m.* limbe.

**limera** *f.* llimera.

**limpieza de puerto** *f.* neteja de port

**línea** *f.* 1. línia. 2. **línea barimétrica** línia barimètrica. 3. **línea cotidal** línia cotidal.

4. **línea de alivio** línia d'alleujada.

5. **línea de bolina** línia de bolina. 6. **línea de carga (o de navegación)** línia de

surada superior (o de càrrega, o de navegació).

7. **línea de costa** línia de costa. 8. **línea de fila** línia de fila. 9. **línea de flotación** línia de flotació (o d'aigua,

o de surada).

10. **línea de frente** línia de front.

11. **línea de marcación** línia de marcació.

12. **línea de relevación** línia de rellevament.

13. **línea de revés** línia de revés.

14. **línea de testas** línia de testes.

**lingote** *m.* llengot.

**linterna** *f.* llanterna.

**listón** *m.* llistó.

**litera** *f.* llitera.

**llama** *f.* llama.

**llana** *f.* plana.

**lobo** *m.* 1. llop. 2. **lobo de mar** llop de mar (o marí).

**londro** *m.* llondro.

**longitud** *f.* longitud.

**loxodromia** *f.* loxodromia.

**loxodrómico -ca** *adj.* loxodròmic -a.

**luchadero** *m.* galló.

**lugre** *m.* lugre.

**luz de situación** *f.* llum de situació.

## M

**macarrón** *m.* macarró, soborbordó.

**madre del timón** *f.* mare del timó.

**madrina** *f.* pastell (*m.*).

**maestranza** *f.* mestrança.

**maestro** *m.* mestre.

**malleta** *f.* malleta.

**mamelón** *m.* mamelló, mamella (*f.*).

**mampara** *f.* paretia.

**mamparo** *m.* mampara (*f.*).

**manga** *f.* mànega.

**manifiesto** *m.* manifest.  
**manigueta** *f.* manegueta.  
**maniobra** *f.* 1. maniobra. 2. **pasar la maniobra** passar la maniobra.  
**maniobrista** *m. y f.* maniobrer -a.  
**manuella** *f.* manuella.  
**mapa** *m.* mapa.  
**mar** *m. o f.* 1. mar. 2. **alta mar** alta mar. 3. **bella mar** bella mar. 4. **hacerse a la mar** fer-se a la mar, anar en mar (o a la mar). 5. **mar abierta** mar oberta. 6. **mar de aleta** mar d'aleta. 7. **mar de amura** mar d'amura. 8. **mar de fondo** (o de leva) mar de fons (o de fora, o forana, o llarguera, o de lleva, o de lluny). 9. **mar de popa** (o de proa, o de lado) mar de popa (o de proa, o de costat). 10. **mar en bonanza** (o en calma) mar calma (o mar bonança), bona mar. 11. **mar enorme** mar enorme. 12. **mar gruesa** (o picada) mar grossa, mategassa, mala mar, mar brava, mar desfeta. 13. **mar interior** mar interior. 14. **mar larga** mar llarga. 15. **mar latino** mar llatí. 16. **mar montañosa** mar muntanyosa. 17. **mar muy alta** mar molt alta. 18. **mar oceánica** mar oceana. 19. **mar picada** (o rizada) mar rissada (o arissada). 19. **mar plana** mar plana. 21. **mar podrida** mar podrida. 22. **mar territorial** mar territorial. 23. **mar vieja** mar vella. 24. **navegar mar adentro** pujar. 25. **parecer de mar** (o mariner) marinejar. 26. **picarse el mar** haver-hi molta mar. 27. **surcar el mar** (o los mares) córrer la mar (o les mars).  
**marcación** *f.* marcació.  
**marchapié** *m.* marxapeu.  
**marchar** *v. tr. e intr.* filar.  
**marco** *m.* marc.  
**marea** *f.* 1. marea. 2. **marea muerta** (o de cuadratura) marea morta (o de quadratura). 3. **marea negra** marea negra. 4. **marea roja** marea roja. 5. **marea viva** marea viva. 6. **soplar la marea** marinejar.  
**marear** *v. tr. y pron.* marejar.  
**marejada** *f.* 1. marejada. 2. **fuerte marejada** forta marejada.  
**marejadilla** *f.* marejol (*m.*).  
**maremoto** *m.* sisme submarí.  
**mareógrafo** *m.* mareògraf.

**mareómetro** *m.* mareòmetre.  
**mareta** *f.* mareta.  
**margarita** *f.* margarida.  
**marina** *f.* marina.  
**marinaje** *m.* marinatge.  
**marinería** *f.* marineria.  
**marinero -ra** *adj. y m. y f.* 1. mariner -a. 2. a la marineria a la marineria.  
**marino -na** *adj. y m. y f.* marí -ina, marinenc -a.  
**marisma** *f.* mareny (*m.*), maresma.  
**marítimo -a** *adj.* marítim -a.  
**marola** *f.* 1. maror. 2. **fuerte marola** forta maror.  
**marola** *f.* trèngol (*m.*).  
**maroma** *f.* maroma.  
**marroquinar** *v. tr.* marroquinar.  
**marullo** *m.* marutxell.  
**mascarón** *m.* 1. mascaró. 2. **mascarón de popa** mascaró de popa. 3. **mascarón de proa** mascaró de proa  
**mastelerillo** *m.* 1. masteleret.  
**2. mastelerillo de juanete** perroquet  
**mastelero** *m.* 1. masteler. 2. **mastelero de gavia** (o mayor) masteler de gàbia. 3. **mastelero de juanete** masteler de goneta. 4. **mastelero de sobrejuanete** masteler de sobregoneta. 5. **mastelero de velacho** masteler de velatxo.  
**mástil** *m.* arbre, pal.  
**matafión** *m.* badafió.  
**matrícula** *f.* matrícula.  
**mecha** *f.* metxa.  
**mediodía** *m.* migjorn.  
**mena** *f.* mena.  
**mercatoriano -na** *adj.* mercatori -òria.  
**meridiano -na** *adj. y m.* 1. meridià. 2. **meridiano inicial** meridià inicial. 3. **meridiano magnético** meridià magnètic. 4. **meridiano cero** primer meridià. 5. **primer meridiano** primer meridià.  
**mesa** *f.* messa.  
**mesana** *f.* mitjana, messana.  
**metacéntrico -ca** *adj.* metacèntric -a.  
**metacentro** *m.* metacentre.  
**milla** *f.* 1. milla. 2. **milla marina** (o náutica) milla marina (o nàutica).  
**místico** *m.* místic.  
**mistral** *m.* mestral.  
**moco** *m.* moc.

**modelismo naval** *m.* modelisme naval.  
**molinete** *m.* molinet.  
**monobotella** *f.* monobotella.  
**monotipo** *m.* monotip.  
**monóxilo** *m.* monòxil.  
**montante** *m.* muntant.  
**monterilla** *f.* gratacel (*m.*).  
**monzón** *m.* monsó.  
**mosquetón** *m.* mosquetó.  
**mostacho** *m.* mostatxo.  
**motín** *m.* motí.  
**motón** *m.* bossell.

**motonáutica** *f.* motonàutica.  
**motonáutico-ca** *adj.* motonàutic -a.  
**motonave** *f.* motonau.  
**motonería** *f.* bossellam (*m.*).  
**muelle** *m.* 1. moll. 2. muelle de pilones  
moll de pilons.  
**muerto** *m.* mort.  
**muleta** *f.* muleta.  
**multibuque** *m.* multibuc.  
**mura** *f.* mura.  
**mylar** [*ingl.*] *m.* mylar.

## N

**nadir** *m.* nadir.  
**naucher** *m.* nauxer.  
**nauchería** *f.* nauzeria.  
**naufragar** *v. intr.* naufragar.  
**naufragio** *m.* naufragi.  
**náufrago-ga** *m. y f.* naufrag -a (o naufrag -a).  
**nàutica** *f.* nautica.  
**nàutico-ca** *adj.* nautic -a.  
**naval** *adj.* naval.  
**nave** *f.* nau.  
**navecilla** *f.* naveta.  
**navegabilidad** *f.* navegabilitat.  
**navegable** *adj.* navegable.  
**navegación** *f.* 1. navegació. 2. navegació de altura navegació d'altura. 3. navegació de cabotaje navegació de cabotatge. 4. navegació de estima navegació d'estima.

**navegante** *m. y f.* navegant.  
**navegar** *v. tr. e intr.* navegar.  
**naviero-ra** *adj. y m. y f.* navilier -a.  
**navío** *m.* navili.  
**nervio** *m.* nervi.  
**nesga** *f.* gaia.  
**niebla** *f.* boira.  
**noray** *m.* norai.  
**nordeste** *m.* nord-est.  
**nordestear** *v. intr.* nordestejar.  
**noroeste** *m.* nord-oest.  
**noroestear** *v. intr.* nordoestear.  
**norte** *m.* nord.  
**nortear** *v. intr.* nordejar.  
**nostramo** *m.* nostramo.  
**nudo** *m.* 1. nuc (o nus). 2. nudo ciego nuc cec. 3. nudo corredizo nuc escorredor.  
**nuez** *f.* nou.

## O

**obencadura** *f.* obencadura.  
**obenque** *m.* obenc.  
**obra** *f.* 1. obra. 2. obra muerta obra morta, cos mort. 3. obra viva obra viva.  
**observación** *f.* 1. observació. 2. observación de un astro observació d'un astre.  
**océano** *m.* oceà.  
**octante** *m.* octant.

**oeste** *m.* 1. oest. 2. derivar hacia el oeste garbinejar.  
**oficial** *m. y f.* oficial.  
**ojo** *m.* 1. ull. 2. ojo de buey ull de bou, òcul. 3. pasar por ojo passar per ull.  
**ola** *f.* ona, onada.  
**oleaje** *m.* onatge.  
**ondear** *v. intr.* onejar.  
**ondeo** *m.* oneig.

**oraje** *m.* oratge.  
**oreja** *f.* 1. orella. 2. oreja de burro orella de mul.  
**orientar** *v. tr.* orientar.  
**oriente** *m.* orient.  
**orilla** *f.* 1. [de la costa] vora, riba. 2. [de la vela] vora, faixó (*m.*). 3. recorre la orilla vorejar, riberejar.  
**orillo** *m.* faixó.  
**orinque** *m.* orinc.

**orla** *f.* orla.  
**ortodromia** *f.* ortodromia.  
**orza** *f.* 1. orsa. 2. ir (o navegar) a orza anar a l'orsa. 3. orza a popa orsapop.  
 4. orza abatible orsa abatible.  
**orzada** *f.* orsada.  
**orzar** *v. intr.* orsar, orsejar.  
**osta** *f.* osta.  
**ostaga** *f.* ostaga.  
**outrigger** [*ingl.*] *f.* outrigger.

## P

**pabellón neutro** *m.* pavelló neutre.  
**pacotilla** *f.* pacotilla.  
**pagaya** *f.* pagaia.  
**pailebot** *m.* pailebot.  
**pailebote** *m.* pailebot.  
**pairar** *v. intr.* pairar.  
**pairo** *m.* 1. paire. 2. estar al pairo estar al paire. 3. ponerse al pairo posar-se al paire.  
**pala** *f.* 1. pala (o pala d'hèlice). 2. pala de bordón palabordons.  
**palada** *f.* palada.  
**palanquín** *m.* palanquí.  
**palero -ra** *m. y f.* paler -a.  
**paleta** *f.* paleta.  
**pallet** *m.* pallet.  
**palmear** *v. tr.* palmejar.  
**palmejar** *m.* paramitjal.  
**palo** *m.* 1. pal, arbre. 2. correr a palo seco córrer a pal sec. 3. palo mayor pal major.  
**palomadura** *f.* paloma.  
**pana** *f.* panna.  
**pánfilo** *m.* pàmfil.  
**pañol** *m.* pallol, panyol.  
**pantoque** *m.* pantoc.  
**papahígo** *m.* papafiga.  
**paquebote** *m.* paquebot, paquet.  
**paquete** *m.* paquet.  
**par de estabilidad** *m.* parell d'estabilitat.  
**paral** *m.* parat.  
**pareja** *f.* parella.  
**parte** *f.* 1. part. 2. navegar a la parte navegar a la part.

**pasadera** *f.* passa.  
**pasaje** *m.* passatge.  
**pasar** *v. tr.* passar.  
**pasavante** *m.* passatge.  
**pasteca** *f.* pasteca.  
**patache** *m.* patatxo.  
**patente de navegación** *f.* patent de navegació.  
**patera** *f.* pastera.  
**patín** *m.* 1. patí, patinador. 2. patín de pedales patí de pedals. 3. patín de vela patí de vela.  
**patrón -ona** *m. y f.* 1. patró -ona. 2. patrón de pesca patró de pesca.  
**patrona** *f.* patrona.  
**peeling** [*ingl.*] *m.* peeling.  
**pena** *f.* pena.  
**penol** *m.* penol.  
**percha** *f.* perxa, botador.  
**perchar** *v. intr.* perxar.  
**periplo** *m.* periple.  
**perroquete** *m.* perroquet.  
**pértiga** *f.* perxa, botador.  
**pescante** *m.* pescant.  
**peso muerto** *m.* pes mort.  
**pestaña** *f.* pestanya.  
**petifoque** *m.* petifloc.  
**pichola** *f.* pitxola.  
**pico de loro** *m.* bec de lloro.  
**pie** *m.* 1. peu. 2. pie de gallo peu de gall. 3. pie de la roda peu de roda. 4. pie de roda gaó. 5. pie de roda de popa gaó de popa. 6. pie de roda de proa gaó de proa. 7. pie del árbol afogament. 8. pie del mástil culata.

**piélago** *m.* pèleg (o pèlag).  
**pilotaje** *m.* pilotatge.  
**pilotar** *v. tr.* pilotar.  
**pilotín** *m.* pilotí.  
**piloto** *m.* 1. pilot. 2. **piloto automático** pilot automàtic.  
**piña** *f.* 1. pinya. 2. **piña de rosa** pinya de rosa.  
**pingue** *m.* pinc.  
**pinzote** *m.* arjau, agullot.  
**piola** *f.* piola.  
**pique** *m.* 1. pic. 2. **ir a pique** passar per ull. 3. **irse a pique** anar a pic. 4. **echar a pique** fer anar a pic. 5. **pique de áurica** pic d'aurica. 6. **virar a pique** virar a pic.  
**piragua** *f.* piragua.  
**plancha** *f.* 1. planxa. 2. **plancha a vela** planxa de vela. 3. **plancha de agua** planxa d'aigua. 4. **plancha de viento** planxa de vent.  
**plano** *m.* 1. pla. 2. **plano de estiba** pla d'estiba. 3. **plano de flotación** pla de flotació. 4. **plano longitudinal** pla longitudinal. 5. **plano transversal** pla transversal.  
**pleamar** *f.* plenamar.  
**plegador** *m.* plegador.  
**plomo** *m.* plom.  
**pluma** *f.* ploma, puntal (*m.*).  
**poa** *f.* poa.  
**polacra** *f.* 1. pollacra. 2. **polacra barca** pollacra barca. 3. **polacra goleta** pollacra goleta.  
**polea** *f.* corriola, politja.  
**póliza** *f.* 1. pòlissa. 2. **póliza de almirantazgo** pòlissa d'almirallat. 3. **póliza de flete** pòlissa de noli. 4. **póliza de transporte** pòlissa de transport.  
**polizón** *m.* polissó -ona (*m. y f.*).  
**pollacón** *m.* pollacó.  
**polo de iluminación** *m.* pol d'il·luminació.  
**poniente** *m.* 1. ponent. 2. **derivar hacia poniente** ponentejar.  
**pontón** *m.* 1. pontó, pontona (*f.*). 2. **pontón de tumbar** pontó de tombar.  
**popa** *f.* 1. popa. 2. **correr en popa** córrer en popa. 3. **dar la popa** donar la popa. 4. **de popa a proa** de popa a proa. 5. **ir en popa** (o **ir viento en popa**) anar en popa (o vent en popa).

**popel** *adj.* poper -a.  
**porta** *f.* porta.  
**portaaeronaves** *m.* portaaeronaus.  
**portalón** *m.* portaló.  
**portilla** *f.* portell (*m.*).  
**portulano** *m.* portolá.  
**posición** *f.* situació, posició.  
**posicionar** *v. tr.* posicionar.  
**pósito** *m.* (o **pósito marítimo**) pòsit (o pòsit marítim).  
**pozo** *m.* pou.  
**practicaje** *m.* practicatge.  
**práctico** *m. y f.* 1. pràctic. 2. **práctico de costa** (o **de puerto**) pràctic de port.  
**proa** *f.* 1. proa. 2. **calar mucho de proa** emproar. 3. **cortar la proa** tallar la proa. 4. **de proa a popa** de proa a popa. 5. **estar sobre proa** ser sobre la proa. 6. **fondear por proa y por popa** fer peu d'ànec. 7. **ganar proa al viento** fer proa a la mar (o al vent). 8. **hacer o poner proa** (o **la proa**) a fer (o posar) proa a. 9. **poner proa** a emproar.  
**proel** *m. y f.* proer -a  
**proís** *m.* proís  
**propulsor** *m.* 1. propulsor. 2. **propulsor submarino** propulsor submarí.  
**provincia marítima** *f.* província marítima.  
**puente** *m.* pont.  
**puerto** *m.* 1. port. 2. **puerto franco** port franc.  
**puja** *f.* 1. puja. 2. **ir a** (o **de**) **puja** anar a (o de) puja.  
**pujamen** *m.* pujament.  
**pulgada** *f.* polzada.  
**puño** *m.* 1. puny. 2. **puño de amura** puny d'amura. 3. **puño de driza** puny de drissa. 4. **puño de escota** puny d'escota.  
**puntal** *m.* puntal.



## Q

**quechamarín** *m.* catxamarina (*f.*).  
**quilla** *f.* 1. quilla. 2. **quilla de balance**  
 quilla de balanç. 3. **tumbar la quilla**  
 tombar la quilla.

**quintante** *m.* quintant.

## R

**rabó de rata** *m.* cua de rata (*f.*).  
**raca** *f.* raca.  
**racamento** *m.* racament.  
**racel** *m.* prim.  
**racha** *f.* ratxa.  
**rachear** *v. intr.* ratxar.  
**rada** *f.* rada.  
**radar** *m.* radar.  
**radiobaliza** *f.* radiobalisa.  
**radiofaro** *m.* radiofar.  
**radiogoniometría** *f.* radiogoniometria.  
**radiogoniómetro** *m.* radiogoniòmetre.  
**radionavegación** *f.* radionavegació.  
**ráfaga** *f.* ràfega.  
**rancho** *m.* ranxo.  
**rastrear** *v. intr.* rastrear.  
**rastrera** *f.* rastrera.  
**ratonera** *m.* ratera.  
**reach** [*ingl.*] *m.* reach.  
**real** *adj.* reial.  
**reatar** *v. tr.* relligar.  
**reborde** *m.* bordó.  
**recalada** *f.* recalada.  
**recalar** *v. intr.* recalar, aterrar.  
**recalcar** *v. intr.* recalcar.  
**recalmón** *m.* recalmó.  
**red** *f.* xàrcia, xarxa.  
**redonda** *f.* redona.  
**reflujo** *m.* reflux.  
**regala** *f.* regala, arramblador, sola,  
 soleta, solapa.  
**regata** *f.* regata.  
**regatear** *v. intr.* regatar.  
**región (o zona) marítima** *f.* regió  
 (o zona) marítima.  
**región abisal** *f.* regió abissal.  
**regir** *v. intr.* regir.  
**registro mercantil** *m.* registre mercantil.

**relinga** *f.* ralinga.  
**relingar** *v. tr.* ralingar.  
**reloj marino (o de longitudes)** *m.*  
 rellotge marí.  
**remada** *f.* remada.  
**remador -a** *m.* y *f.* remador -a.  
**remar** *v. intr.* remar, vogar.  
**remero -ra** *m.* y *f.* remer -a.  
**remiche** *m.* remig.  
**remo** *m.* 1. rem. 2. a remo (o al remo) a  
 rems (o al rem). 3. **batir los remos** batre  
 els rems.  
**remolar** *m.* remolar.  
**remolcador** *m.* remolcador.  
**remolcar** *v. tr.* remolcar.  
**remolino** *m.* remolí, xuplador.  
**remolque** *m.* 1. remolc. 2. **dar remolque**  
 donar un remolc. 3. **remolque**  
**abarloado** remolc abarloat. 4. **remolque**  
**en flecha** remolc en fletxa. 5. **remolque**  
**en punta** remolc en punta.  
**repuntar** *v. intr.* repuntar.  
**repunte** *m.* repunt.  
**resaca** *f.* ressaca.  
**respiradero** *m.* respirador.  
**restinga** *f.* restinga.  
**retenedor** *m.* retenidor.  
**revirado -da** *adj.* revirat -ada.  
**revirar** *v. tr.* revirar.  
**reviro** *m.* revirament.  
**rezón** *m.* ruixó, ferro.  
**ría** *f.* ria.  
**ribera** *f.* riba, ribera.  
**rifarse** *v. pron.* rifar-se.  
**rizar** *v. tr.* rissar (o arrissar).  
**rizo** *m.* 1. ris. 2. **faja de rizos** faixa de  
 rissos. 3. **soltar rizos** amollar rissos.  
 4. **tomar rizos** prendre rissos.

**roda** *f.* 1. roda. 2. **estar en roda** estar en roda. 3. **ir en roda** anar en roda. 4. **roda de popa** roda de popa. 5. **roda de proa** roda de proa.

**rol** *m.* rol.

**roldana** *f.* rondana.

**rompehielos** *m.* trencagel.

**rompeolas** *m.* escullera (*f.*).

**rompiente** *m.* rompient.

**roncero -ra** *adj.* desobedient.

**ronza, a la** *loc. adv.* a la ronsa.

**rosa de los vientos** *f.* rosa dels vents.

**rueda** *f.* 1. roda. 2. **rueda de gobierno** roda de governall. 3. **rueda de paletas** (o **álabes**) roda de paletes. 4. **rueda de timón** roda de timó.

**rumbo** *m.* 1. rumb. 2. **aguantar el rumbo** aguantar la caiguda (o el rumb). 3. **canviar de rumbo** canviar la proa. 4. **seguir un buen rumbo** fer bona proa.

**ruta** *f.* ruta.

## S

**sable** *m.* sabre.

**sacudida** *f.* sacsada, estropada.

**saetía** *f.* sagetia.

**saludar** *v. tr.* saludar.

**salvavidas** *m.* salvavides.

**sama** *f.* sama.

**sampán** *m.* sampan.

**seca** *f.* seca.

**seísmo submarino** *m.* sisme submarí.

**semáforo** *m.* semàfor.

**señal** *f.* 1. senyal (*m.*), 2. **señal de**

**abandono** senyal d'abandó

**sentina** *f.* sentina.

**sentinero -ra** *m. y f.* sentiner -a.

**servidumbre de salvamento** *f.* servitud de salvament.

**serviola** *f. y m. y f.* serviola.

**servo** *m.* servo.

**sexante** *m.* sextant.

**shock-cord** [*ingl.*] *m.* shock-cord.

**singladura** *f.* singladura.

**singlar** *v. intr.* singlar.

**singlón** *m.* singló.

**sirga** *f.* sirga.

**sirgador -a** *m. y f.* sirgador -a.

**sirgar** *v. tr. e intr.* sirgar, dalinar, cordejar.

**siroco** *m.* xaloc.

**situación** *f.* situació.

**skeg** [*ingl.*] *m.* skeg.

**sloop** [*ingl.*] *m.* sloop.

**sobarbada** *f.* sobarbada.

**sobrebanco** *m.* sobebanc.

**sobrecarga** *f.* sobrecàrrega.

**sobrecargo** *m.* sobrecàrrec.

**sobrecebadera** *f.* sobrecivadera.

**sobrecubierta** *f.* sobrecoberta.

**sobrecuello** *m.* sobrecoll.

**sobreestadía** *f.* sobreestaria.

**sobrejuanete** *m.* sobregoneta (*f.*).

**sobremesana** *f.* sobremitjana.

**sobrequilla** *f.* sobrequilla, paramitjal (*m.*).

**sobresano** *m.* romball (o rumball).

**socairarse** *v. pron.* associar-se.

**socaire** *m.* recer.

**sombrero** *m.* barret, cap de mort.

**sonar** *m.* sonar.

**sonda** *f.* 1. sonda. 2. **perder sonda** perdre fons.

**soporte** *m.* cameta (*f.*).

**sotabocal** *m.* sotabocal.

**sotacinta** *f.* sotacinta.

**sotapopa** *m.* sotapopa.

**sotaproa** *m.* sotaproa.

**sotavento** *m.* 1. sotavent. 2. a **sotavento** a sotavent.

**spinnaker** [*ingl.*] *m.* 1. espinàquer.

2. **spinnaker asimétrico** espinàquer asimètric.

**spring** [*ingl.*] *m.* spring.

**submarinismo** *m.* submarinisme.

**sultana** *f.* soldana.

**sumergible** *m.* submergible.

**sumergir** *v. tr. e intr.* sumergir.

**suministro de tripulación** *m.* amarinament.

**superficie de carga máxima** *f.* superfície de càrrega màxima.

**surcar** *v. tr.* solcar.

**surf** *m.* surf.

## T

**tabla** *f.* 1. taula. 2. **tabla de salvación** taula de salvació. 3. **tablas loxodrómicas** taules loxodròmiques.

**taburete** *m.* tamboret.

**tajamar** *m.* tallamar.

**talamete** *f.* senó.

**tálamo** *m.* tàlem.

**talasocràcia** *f.* talassocràcia.

**talla** *f.* talla.

**talón** *m.* taló.

**tambor** *m.* tambor.

**tamborete** *m.* tamboret.

**tambucho** *m.* tambutxo.

**tarida** *f.* tarida.

**tarquina** *f.* tarquina.

**tartana** *f.* tartana.

**tempestad** *f.* tempesta, fortuna.

**tendal** *m.* tenda (*f.*).

**tendedero** *m.* parrella (*f.*).

**teoría del navío** *f.* teoria del vaixell.

**tercerol** *m.* tercerol.

**tercio** *m.* 1. **tercio de una antena** terç d'una antena. 2. **tercio de una verga** terç d'una verga.

**terral** *m.* terral.

**tambor** *m.* tambor.

**tesar** *v. tr.* trincar.

**tiempo** *m.* oratge.

**tienda** *f.* tenda.

**tilla** *f.* senó (*m.*).

**timón** *m.* timó.

**timonear** *v. tr.* timonejar.

**timonera** *f.* timonera.

**timonero -ra** *adj. y m. y f.* timoner -a.

**tira** *f.* tira.

**tirante** *m.* tirant.

**tiravira** *f.* tiravira.

**tirón** *m.* estropada (*f.*).

**toldilla** *f.* senó de popa (*m.*).

**tomador** *m.* botafió.

**tomar** *v. tr.* 1. prendre. 2. **tomar por delante** prendre per avant. 3. **tomar tierra** prendre terra.

**tonelada** *f.* tona.

**tonelaje** *m.* tonatge.

**tormentín** *m.* turmentí.

**torno** *m.* mujol.

**torrero -ra** *m. y f.* torrer -a.

**traca** *f.* traca.

**tramontana** *f.* tramuntana.

**trancanil** *m.* trancanell.

**transbordador -a** *adj. y m.*

transbordador -a.

**transbordar** *v. tr.* transbordar.

**trapo** *m.* 1. vela (*f.*), drap. 2. **navegar a todo trapo** (o a toda vela) navegar a tot drap.

**trasatlántico** *m.* transatlàntic.

**traste** *m.* trast.

**travesía** *f.* travessia.

**treo** *m.* treu.

**triángulo** *m.* 1. triangle. 2. **triángulo de posición** triangle de posició.

**trimarán** *m.* trimarà.

**trinca** *f.* trinca.

**trincar** *v. tr. e intr.* trincar.

**trinquete** *m.* 1. trinquet. 2. **vela de trinquete** trinqueta.

**trinquetilla** *f.* trinquetilla.

**tripasto** *m.* ternal.

**trípode** *m.* trípode.

**tripulación** *f.* tripulació.

**tripulante** *m. y f.* tripulant.

**tripular** *v. tr.* tripular.

**tronera** *f.* tronera.

**troza** *f.* trossa.

**trozar** *v. tr.* trossar.

## U

**umiak** *m.* umiac.

**uña** *f.* ungla.

**urca** *f.* urca.

**uve** *m.* ves.

# V

**vaca** *f.* vaquera.

**vagara** *f.* vàgara.

**vaina** *f.* 1. baina (o beina). 2. vaina del sable baina del sabre.

**vaqueta** *f.* vaquera.

**varada** *f.* varada.

**varadero** *m.* varador, escar.

**varador -a** *m.* y *f.* varador -a.

**varar** *v. tr.* 1. varar, llançar. 2. encallar

**varenga** *f.* varenga.

**varengaje** *m.* varengatge.

**varón** *m.* baró.

**vehículo anfíbio** *m.* vehicle amfibi.

**vela** *f.* 1. vela, drap. 2. amainar (o arriar, o bajar, o plegar las velas) amainar (o arriar, o abaixar, o plegar) veles.

3. cargar de velas carregar de veles.

4. desplegar las velas envelar. 5. hacer vela (o hacerse a la vela, o dar vela) fer vela (o fer-se a la vela, o donar vela). 6. ir a la vela anar a la vela. 7. ir a toda vela anar a tota vela (o a vela plena). 8. ir a velas desplegadas anar a veles plenes.

9. orientar una vela orientar una vela.

10. vela balón baló. 11. vela Bermuda bermudiana. 12. vela cangreja cangrea.

13. vela cuadra vela quadra. 14. vela cuadrada vela quadrada. 15. vela de cuchillo vela de tallant, ganivet. 16. vela latina vela llatina. 17. vela ligera vela lleugera. 18. vela maestra vela mestra.

19. vela mayor vela major. 20. vela mayor de capa vela major de capa.

21. vela mayor redonda vela major redona. 22. vela redonda vela redona.

23. vela seca vela seca. 24. vela volante vela volant.

**velacho** *m.* velatxo.

**velaje** *m.* velam.

**velamen** *m.* velam.

**velejar** *v. intr.* velejar.

**velero** *m.* veler.

**vélico -ca** *adj.* vèlic -a.

**velisa** *f.* velisa.

**verduguillo** *m.* verduguet.

**verga** *f.* verga.

**vertello** *m.* vertell.

**via de agua** *f.* via d'aigua.

**viento** *m.* 1. vent. 2. a favor del viento a favor del vent. 3. hacer viento de

tramontana tramuntanejar. 4. hurtar el viento tindre vent (o passar a vent) de proa. 5. navegar viento en popa navegar en popa. 6. tener viento de

proa tindre vent (o passar a vent) de proa. 7. viento aparente vent aparent.

8. viento de bolina vent de bolina.

9. viento real vent real.

**vigota** *f.* bigota.

**vilorta** *f.* retorta.

**vilorto** *m.* retorta (*f.*).

**vinatera** *f.* vinatera.

**violín** *m.* violí.

**virada** *f.* virada.

**viraje** *m.* viratge.

**virar** *v. intr.* virar.

**virazón** *m.* marinada.

**volante** *m.* volant.

**voltejar** *v. intr.* voltejar.

**vuelta** *f.* 1. volta. 2. atracar de la vuelta atracar de la volta. 3. dar vuelta donar

volta. 4. sacar (o quitar) vuelta traure (o llevar) volta. 5. tomar la vuelta de

anar (o tirar) a la volta de. 6. tomar

vuelta prendre volta. 7. vuelta de fuera

volta de fora. 8. vuelta de tierra

volta de terra.

# W

**windsurf** *m.* surf de vela.

## Y

**yate** *m.* iot.**yola** *f.* iol (*m.*).**yugo** *m.* jou.

## Z

**zafarrancho** *m.* xafarranxo.**zallar** *v. intr.* sallar.**zambullir** *v. tr., intr. y pron.* escabussar.**zapata** *f.* sabata, barretet (*m.*).**zarpar** *v. tr. e intr.* salpar.**zona** *f.* 1. **zona marítima**, zona marítima.2. **zona marítimo-terrestre** zona maritimoterrestre.**zozobra** *f.* sotsobre (*m.*).**zozobrar** *v. intr.* sotsobrar.**zulaque** *m.* crostam.**zuncho** *m.* garlopa.



---

APÈNDIX II

MODELS D'EMBARCACIONS







BALANDRE





CÚTER





CATAMARÀ





QUETX





IOL





BERGANTÍ REDÓ





BERGANTÍ GOLETA





GOLETA DE VELATXO

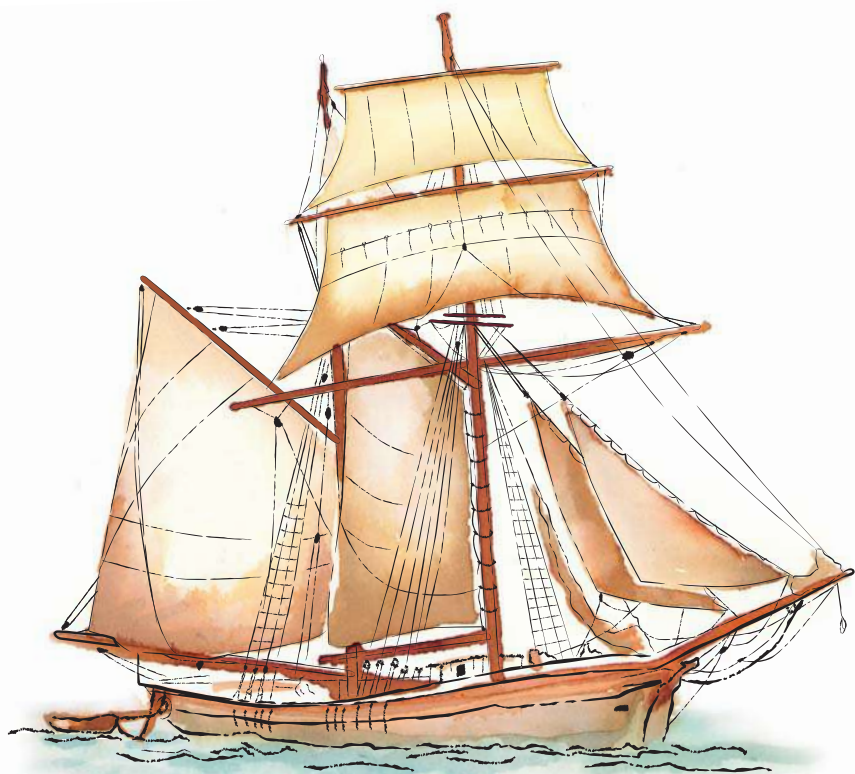





JUNC

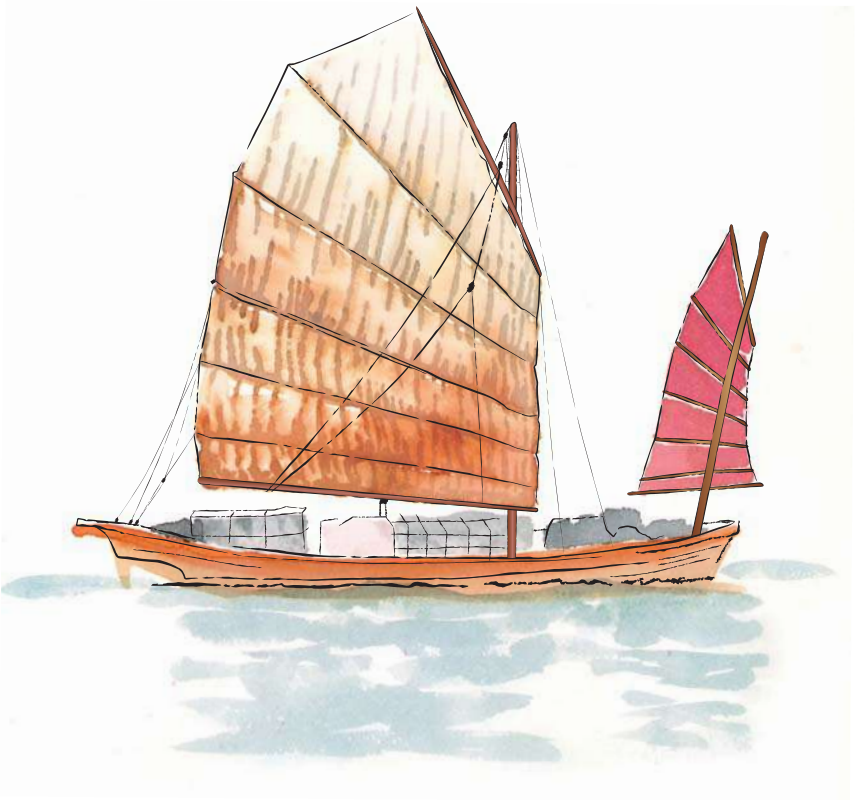

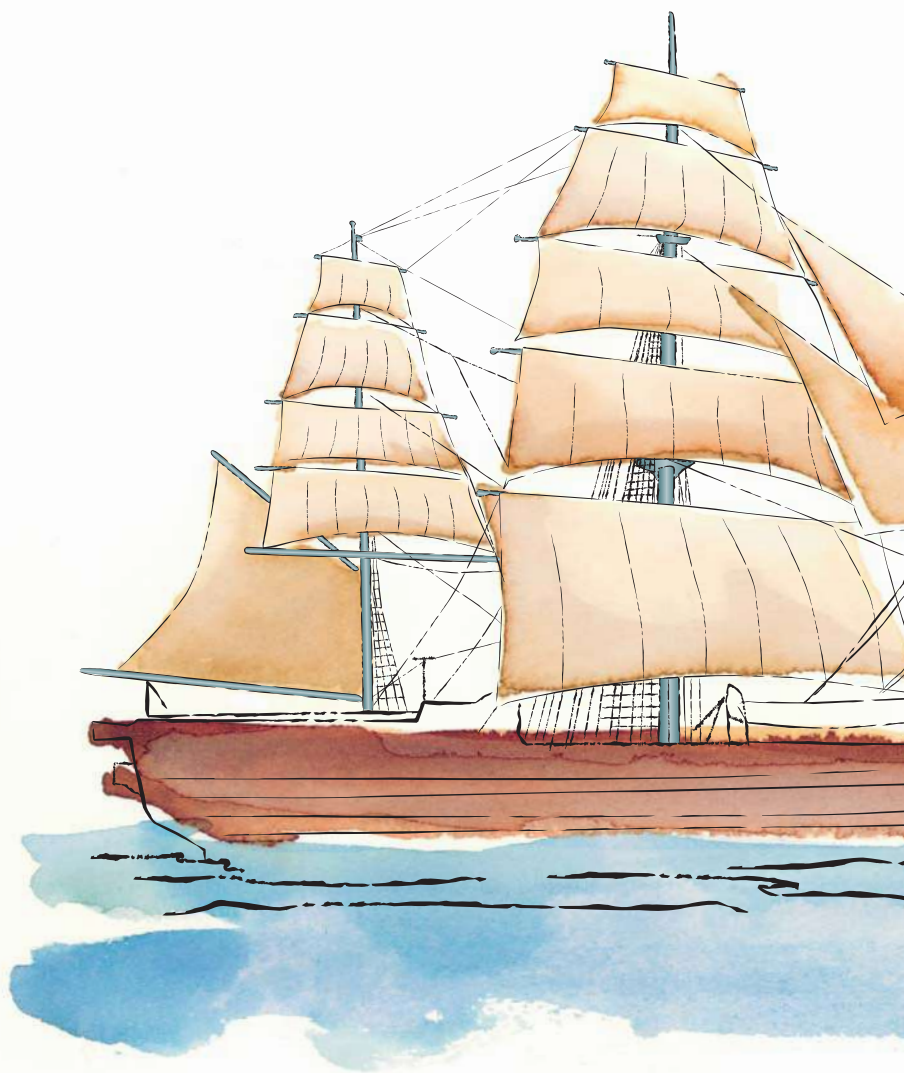



FRAGATA





LLAÛT

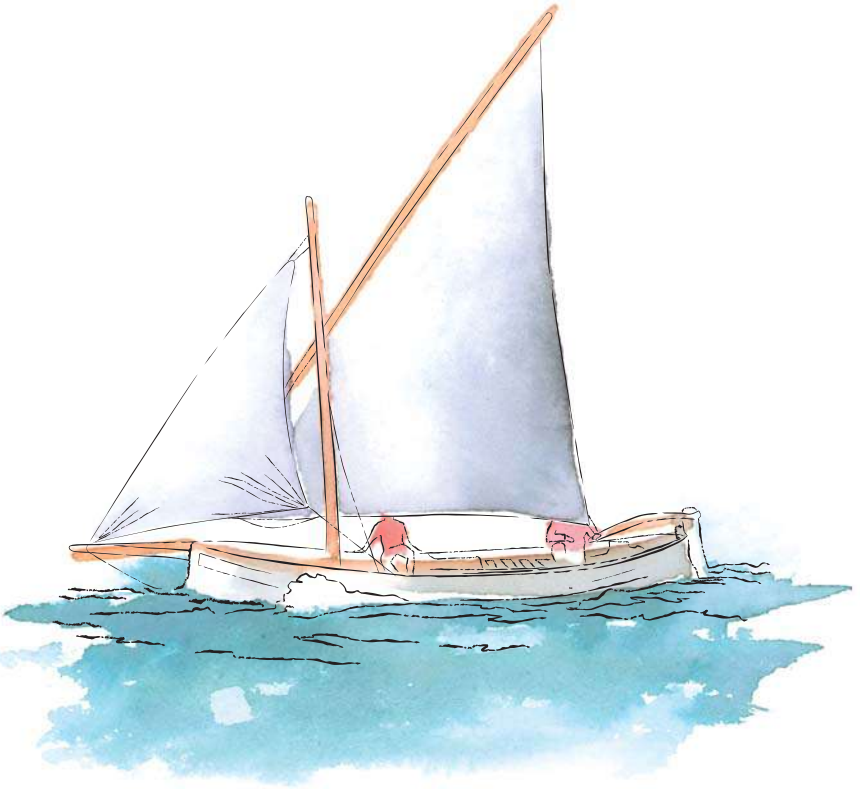



BALANDRE DE VELA LLEUGERA



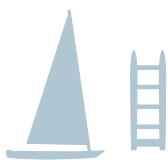

PATÍ DE VELA





